

Operation Manual

CD RECEIVER

DEH-P4050UB

English

Español

Português (B)

SUPER  **TUNER III** **D**

Thank you for buying this Pioneer product.

Please read through these operating instructions so you will know how to operate your model properly. *After you have finished reading the instructions, keep this manual in a safe place for future reference.*

01 Before You Start

- About this unit **5**
- Visit our website **6**
- Protecting your unit from theft **6**
 - Removing the front panel **6**
 - Attaching the front panel **6**
- About the demo mode **7**
- Use and care of the remote control **7**
 - Installing the battery **7**
 - Using the remote control **7**

02 Operating this unit

- What's What **8**
 - Head unit **8**
 - Remote control **9**
 - Display indication **9**
- Basic Operations **10**
 - Power ON/OFF **10**
 - Selecting a source **10**
 - Adjusting the volume **11**
- Tuner **11**
 - Basic Operations **11**
 - Storing and recalling broadcast frequencies **11**
 - Introduction of advanced operations **12**
 - Storing the strongest broadcast frequencies **12**
 - Tuning in strong signals **12**
- Built-in CD Player **13**
 - Basic Operations **13**
 - Displaying text information on disc **13**
 - Selecting tracks from the track title list **14**
 - Selecting files from the file name list **14**
 - Introduction of advanced operations **15**
 - Selecting a repeat play range **15**

- Playing tracks in random order **15**
- Scanning folders and tracks **15**
- Pausing playback **15**
- Using Sound Retriever **16**
- Using disc title functions **16**
- Playing songs on USB portable audio player/
USB memory **17**
 - Basic Operations **17**
 - Displaying text information of an audio file **17**
 - Selecting files from the file name list **17**
 - Introduction of advanced operations **17**
- Playing songs on iPod **19**
 - Basic Operations **19**
 - Browsing for a song **19**
 - Displaying text information on iPod **19**
 - Introduction of advanced operations **20**
 - Playing songs in a random order (shuffle) **20**
 - Playing all songs in a random order (shuffle all) **21**
 - Selecting songs from album list of currently playing artist **21**
 - Operating this unit's iPod function from your iPod **21**
 - Changing audiobook speed **21**

03 Audio Adjustments

- Introduction of audio adjustments **22**
- Using balance adjustment **22**
- Using the equalizer **22**
 - Recalling equalizer curves **22**
 - Adjusting equalizer curves **23**
 - Fine-adjusting equalizer curve **23**
- Adjusting loudness **24**
- Using subwoofer output **24**

- Adjusting subwoofer settings **24**
- Using the high pass filter **25**
- Boosting the bass **25**
- Adjusting source levels **25**

04 Initial Settings

- Adjusting initial settings **26**
- Setting the clock **26**
- Setting the FM tuning step **26**
- Setting the AM tuning step **26**
- Switching the warning tone **27**
- Switching the auxiliary setting **27**
- Switching the dimmer setting **27**
- Setting the rear output and subwoofer controller **27**
- Switching the feature demo **28**
- Switching the Ever Scroll **28**
- Activating the BT AUDIO source **28**
- Entering PIN code for Bluetooth wireless connection **28**
- Displaying system version of Bluetooth adapter for repair **29**

05 Other Functions

- Using the AUX source **30**
 - About AUX1 and AUX2 **30**
 - AUX1 source: **30**
 - AUX2 source: **30**
 - Selecting AUX as the source **30**
 - Setting the AUX title **30**
- Turning the clock display on or off **30**
- Using the external unit **31**
 - Selecting the external unit as the source **31**
 - Basic operation **31**
 - Using the functions allocated to 1 to 6 keys **31**
 - Advanced operations **31**

06 Available accessories

- Playing songs on iPod **32**
 - Basic operation **32**
 - Displaying text information on iPod **32**
 - Browsing for a song **32**
 - Function and operation **32**
 - Playing songs in a random order (shuffle) **33**
- Bluetooth Audio **33**
 - Basic Operations **33**
 - Function and operation **33**
 - Connecting a Bluetooth audio player **34**
 - Playing songs on Bluetooth audio player **34**
 - Stopping playback **34**
 - Disconnecting a Bluetooth audio player **34**
 - Displaying BD (Bluetooth Device) address **35**
- Bluetooth Telephone **35**
 - Basic Operations **35**
 - Setting up for hands-free phoning **35**
 - Making a phone call **36**
 - Taking a phone call **36**
 - Introduction of advanced operations **36**
 - Connecting a cellular phone **37**
 - Disconnecting a cellular phone **38**
 - Registering a connected cellular phone **38**
 - Deleting a registered phone **38**
 - Connecting to a registered cellular phone **38**
 - Using the Phone Book **39**
 - Using the Call History **40**
 - Making a call by entering phone number **40**

- Clearing memory **40**
- Setting automatic rejecting **41**
- Setting automatic answering **41**
- Switching the ring tone **41**
- Echo canceling and noise reduction **41**

Multi-CD Player **41**

- Basic Operations **41**
- Using CD TEXT functions **41**
- Introduction of advanced operations **41**
- Using compression and bass emphasis **42**
- Using ITS playlists **43**
- Using disc title functions **44**

TV tuner **44**

- Basic Operations **44**
- Storing and recalling broadcast stations **45**
- Storing the strongest broadcast stations sequentially **45**

● Additional Information

Error messages **46**

Handling guideline of discs and player **47**

Dual Discs **48**

Compressed audio compatibility **48**

USB audio player/USB memory **48**

- USB audio player/USB memory compatibility **48**
- USB audio player/USB memory **49**
- Compressed audio compatibility **50**

iPod **50**

- About handling the iPod **50**
- About iPod settings **50**

Compressed audio files on the disc **51**

- Example of a hierarchy **51**

Specifications **52**

Before You Start

About this unit

CAUTION

- Do not allow this unit to come into contact with liquids. Electrical shock could result. Also, damage to this unit, smoke, and overheating could result from contact with liquids.
- Keep this manual handy as a reference for operating procedures and precautions.
- Always keep the volume low enough so that you can hear sounds from outside the vehicle.
- Protect this unit from moisture.
- If the battery is disconnected or discharged, the preset memory will be erased and must be reprogrammed.

About WMA



The Windows Media™ logo printed on the box indicates that this unit can play back WMA data.

Windows Media and the Windows logo are trademarks or registered trademarks of Microsoft Corporation in the United States and/or other countries.

- This unit may not operate correctly depending on the application used to encode WMA files.

About MP3

Supply of this product only conveys a license for private, non-commercial use and does not convey a license nor imply any right to use this product in any commercial (i.e. revenue-generating) real time broadcasting (terrestrial, satellite, cable and/or any other media), broadcasting/streaming via internet, intranets and/or other networks or in other electronic con-

tent distribution systems, such as pay-audio or audio-on-demand applications. An independent license for such use is required. For details, please visit <http://www.mp3licensing.com>.

About AAC

This unit plays back AAC files encoded by iTunes®. iTunes is a registered trademark of Apple Inc.

Portable audio player compatibility

- Inquire at the manufacturer about your USB portable audio player/USB memory. This unit corresponds to the following.
 - USB MSC (Mass Storage Class) compliant portable audio player and memory
 - WMA, MP3, AAC and WAV file playback
- For details about the compatibility, refer to *USB audio player/USB memory compatibility* on page 48.

iPod® compatibility

This unit can control and listen to songs on an iPod.

- This unit can control the following iPod models.
 - iPod nano
 - iPod fifth generation or later

For maximum performance, we recommend that you use the latest version of the iPod software.
- When using an iPod, iPod Dock Connector to USB Cable is required.
- Pioneer CD-IU50 interface cable is also available. For details, consult your dealer.
- This unit can control previous generations iPod models with a Pioneer iPod adapter (e.g. CD-IB100II). In this case, most functions are essentially the same as an iPod connected to USB interface of this unit. However, functions related to Audiobooks and Podcasts cannot be used. For details concerning operation with the iPod adapter, refer to *Playing songs on iPod* on page 32.
- iPod is a registered trademark of Apple Inc.

! CAUTION

- Pioneer accepts no responsibility for data lost on the USB portable audio player/USB memory even if that data is lost while using this unit.
- Pioneer accepts no responsibility for data lost on the iPod even if that data is lost while using this unit.

Visit our website

Visit us at the following site:

<http://pioneer.jp/group/index-e.html>

- We offer the latest information about Pioneer Corporation on our website.

Protecting your unit from theft

The front panel can be detached to deter theft.

- If the front panel is not detached from the head unit within five seconds of turning off the ignition, a warning tone sounds.
- You can turn off the warning tone. See *Switching the warning tone* on page 27.

! Important

- Handle gently when removing or attaching the front panel.
- Avoid subjecting the front panel to excessive shock.
- Keep the front panel out of direct sunlight and high temperatures.

Removing the front panel

1 Press **DETACH** to release the front panel.

2 Grab the front panel and remove.

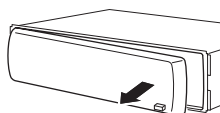

3 Put the front panel into the provided protective case for safe keeping.

Attaching the front panel

1 Slide the front panel to the left until it clicks.

Front panel and the head unit are jointed on the left side. Make sure that the front panel has been jointed to the head unit.

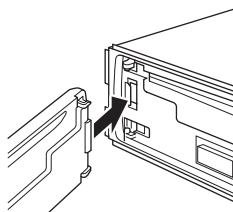

2 Press the right side of the front panel until it is firmly seated.

- If you can't attach the front panel to the head unit successfully, try again. Front panel may be damaged if you attach the front panel forcibly.

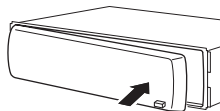

Before You Start

About the demo mode

This unit features the feature demo mode.

Important

The red lead (ACC) of this unit should be connected to a terminal coupled with ignition switch on/off operations. If this is not done, the vehicle battery may be drained.

Feature demo mode

The feature demo automatically starts when power to this unit is turned off while the ignition switch is set to ACC or ON. Press **DISP** during feature demo operation to cancel the feature demo mode. Press **DISP** again to start. Remember that if the feature demo continues operating when the car engine is turned off, it may drain battery power. 

Use and care of the remote control

Installing the battery

Slide the tray on the back of the remote control out and insert the battery with the plus (+) and minus (-) poles aligned properly.

- When using for the first time, pull out the film protruding from the tray.

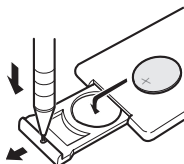

WARNING

Keep the battery out of the reach of children. Should the battery be swallowed, consult a doctor immediately.

CAUTION

- Use one **CR2025 (3 V)** lithium battery.

- Remove the battery if the remote control is not used for a month or longer.
- There is a danger of explosion if the battery is incorrectly replaced. Replace only with the same or equivalent type.
- Do not handle the battery with metallic tools.
- Do not store the battery with metallic objects.
- If the battery leaks, wipe the remote control completely clean and install a new battery.
- When disposing of used batteries, comply with governmental regulations or environmental public institutions' rules that apply in your country/area.

Using the remote control

Point the remote control in the direction of the front panel to operate.

- The remote control may not function properly in direct sunlight.

Important

- Do not store the remote control in high temperatures or direct sunlight.
- Do not let the remote control fall onto the floor, where it may become jammed under the brake or accelerator pedal. 

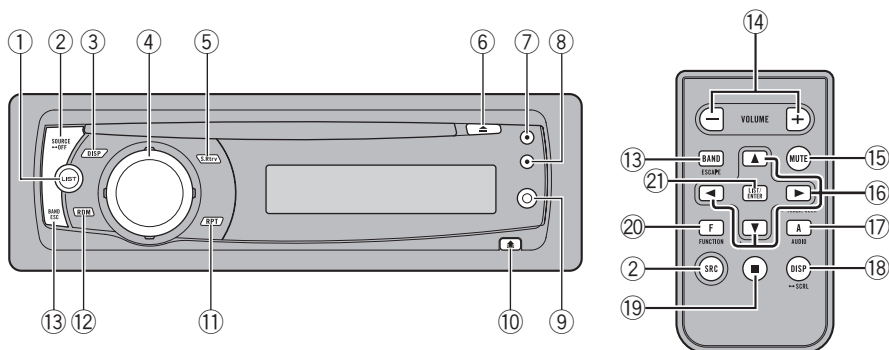

What's What

Head unit

① LIST button

Press to display the disc title list, track title list, folder list, file list or preset channel list depending on the source.

② SOURCE/OFF button

This unit is turned on by selecting a source. Press to cycle through all the available sources.

③ DISP/BACK/SCRL button

Press to select different displays.
Press and hold to scroll the text information.
Press to return to the previous display when operating the menu.
Press and hold to return to the main menu when operating the menu.

④ MULTI-CONTROL

Move to perform manual seek tuning, fast forward, reverse and track search controls. Also used for controlling functions.
Turn to increase or decrease the volume.

⑤ S.Rtrv button

Press to turn Sound Retriever function on or off.

⑥ EJECT button

Press to eject a disc.

⑦ CLOCK button

Press to change to the clock display.

⑧ SW/BASS button

Press to switch to subwoofer setting menu. When operating subwoofer menu, press to switch setting.
Press and hold to switch to bass boost menu. When operating bass booster, this button cannot be operated.

⑨ AUX input jack (3.5 mm stereo jack)

Use to connect an auxiliary device.

⑩ DETACH button

Press to remove the front panel from the head unit.

⑪ RPT/LOCAL button

Press to switch the repeat play range while using CD, USB or iPod.
Press to turn local function on or off while using tuner as the source.

⑫ RDM/iPod button

Press to turn random function on or off while using CD or USB.

Operating this unit

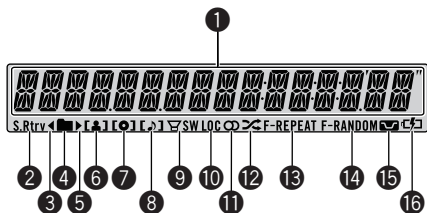

While using iPod, press this button to shuffle all tracks.

Press and hold to turn iPod remote function on or off while using an iPod connected USB connector of this unit.

If using the iPod with an interface adapter (CD-IB100II), press to switch the shuffle function.

13 BAND button

Press to select among three FM bands and one AM band.

Press to return to the ordinary display when operating menu.

Remote control

Operation is the same as when using the buttons on the head unit.

14 VOLUME buttons

Press to increase or decrease the volume.

15 MUTE button

Press to turn off the sound. To turn on the sound, press again.

16 ▲/▼/◀/▶ buttons

Press to perform manual seek tuning, fast forward, reverse and track search controls. Also used for controlling functions.

17 AUDIO button

Press to select an audio function.

18 DISP button

Press to select different displays.
Press and hold to scroll the text information.

19 II button

Press to turn pause on or off.

20 FUNCTION button

Press to select functions.

21 LIST/ENTER button

Press to display the disc title list, track title list, folder list, file list or preset channel list depending on the source.

While in the operating menu, press to control functions.

Display indication

1 Main display section

Displays band, frequency, elapsed playback time and other settings.

- Tuner
Band and frequency are displayed.
- Built-in CD player, USB, iPod
Elapsed playback time and literal information are displayed.

2 S.Rtrv indicator

Appears when Sound Retriever function is on.

3 ◀ indicator

Appears when an upper tier of folder or menu exists.

4 [Folder icon] (folder) indicator

Appears when operating list function.

5 ▶ indicator

Appears when a lower tier of folder or menu exists.

6 [Artist icon] (artist) indicator

Appears when the disc (track) artist name is displayed on the main display section.

Appears when artist search refinement on iPod browsing function is operated.

7 [Disc icon] (disc) indicator

Appears when the disc (album) name is displayed on the main display section.

Operating this unit

Appears when album search refinement on iPod browsing function is operated.

8 (song) indicator

Appears when the track (song) name is displayed on the main display section.

Appears when song search refinement on iPod browsing function is operated.

9 SW (subwoofer) indicator

Appears when subwoofer is on.

10 LOC indicator

Appears when local seek tuning is on.

11 (stereo) indicator

Appears when the selected frequency is being broadcast in stereo.

12 (shuffle) indicator

Appears when shuffle function is on while iPod source is being selected.

13 F-REPEAT indicator

Appears when folder repeat is on.

When repeat function is on, only **REPEAT** is displayed.

14 F-RANDOM indicator

Appears when folder random is on.

When random function is on, only **RANDOM** is displayed.

15 (loudness) indicator

Appears when loudness is on.

16 (iPod connection) indicator

Appears when the iPod connection is recognized while USB source is being selected. 

Basic Operations

Power ON/OFF

Turning the unit on

- Press **SOURCE** to turn the unit on.

Turning the unit off

- Press **OFF** and hold until the unit turns off.

Selecting a source

You can select a source you want to listen to. To switch to the built-in CD player, load a disc in the unit (refer to page 13).

- Press **SOURCE** repeatedly to switch between the following sources.

TUNER (tuner)—**TELEVISION** (television)—**COMPACT DISC** (built-in CD player)—**MULTI CD** (multi-CD player)—**IPOD** (iPod)—**USB** (USB)—**EXTERNAL** (external unit 1)—**EXTERNAL** (external unit 2)—**AUX1** (AUX1)—**AUX2** (AUX2)—**BT AUDIO** (BT audio)—**TELEPHONE** (BT telephone)



Notes

- In the following cases, the sound source will not change.
 - When no unit corresponding to the selected source is connected.
 - When there is no disc or magazine in the player.
 - When the iPod is not connected to this unit.
 - When AUX (auxiliary input) is set to off (refer to page 27).
 - When the **BT AUDIO** source is set to off (refer to *Activating the BT AUDIO source* on page 28).
- AUX1 is set to on by default. Turn off the AUX1 when not in use (refer to *Switching the auxiliary setting* on page 27).

Operating this unit

- Charging the portable audio player using car's DC power source while connecting it to AUX input may generate noise. In this case, stop charging.
- External unit refers to a Pioneer product (such as ones available in the future) that, although incompatible as a source, enables control of basic functions with this unit. Two external units can be controlled with this unit. When two external units are connected, the external unit is automatically allocated to external unit 1 or external unit 2 by this unit.
- When this unit's blue/white lead is connected to the vehicle's auto-antenna relay control terminal, the vehicle's antenna extends when this unit's source is turned on. To retract the antenna, turn the source off.

Adjusting the volume

- Use **VOLUME** to adjust the sound level. 

Tuner

Basic Operations

Important

If you are using this unit in North, Central or South America, reset the AM tuning step (see *Setting the AM tuning step* on page 26).

● **Select a band**

Press **BAND**.

- Band can be selected from among **FM1**, **FM2**, **FM3** or **AM**.

● **Manual tuning (step by step)**

Push **MULTI-CONTROL** left or right.

● **Seek tuning**

Push and hold **MULTI-CONTROL** left or right for about one second and release.

- You can cancel seek tuning by pushing **MULTI-CONTROL** left or right.
- If you push and hold **MULTI-CONTROL** left or right, you can skip stations. Seek tuning starts as soon as you release **MULTI-CONTROL**.

Storing and recalling broadcast frequencies

You can easily store up to six broadcast frequencies for later recall.

- Six stations for each band can be stored in memory.

1 **Press LIST.**

Preset screen is displayed.

2 **Use MULTI-CONTROL to store the selected frequency in memory.**

Turn to change the preset number. Press and hold to store.

- You can also store the frequency in memory by pushing and holding **MULTI-CONTROL** right.

3 **Use MULTI-CONTROL to select the desired station.**

Turn to change the station. Press to select.

- You can also change the station by pushing **MULTI-CONTROL** up or down.
- To return to the ordinary display, press **BAND** or **LIST**.
- If you do not operate the list within about 30 seconds, the display automatically returns to the ordinary display.

Introduction of advanced operations

1 Press MULTI-CONTROL to display the main menu.

2 Use MULTI-CONTROL to select FUNCTION.

Turn to change the menu option. Press to select.

3 Turn MULTI-CONTROL to select the function.

BSM (best stations memory)—**LOCAL** (local seek tuning)



Notes

- You can also select the function by pressing **FUNCTION** on the remote control.
- To return to the previous display, press **BACK**.
- To return to the main menu, press and hold **BACK**.
- To return to the ordinary display, press **BAND**.

Storing the strongest broadcast frequencies

BSM (best stations memory) lets you automatically store the six strongest broadcast frequencies.

1 Use MULTI-CONTROL to select BSM in the function menu.

2 Press MULTI-CONTROL to turn BSM on.

The six strongest broadcast frequencies are stored in the order of their signal strength.

- To cancel, press **MULTI-CONTROL** again.

Tuning in strong signals

Local seek tuning lets you tune in only those radio stations with sufficiently strong signals for good reception.

● **Press LOCAL repeatedly to select the desired setting.**

FM: **OFF—LEVEL 1—LEVEL 2—LEVEL 3—LEVEL 4**

AM: **OFF—LEVEL 1—LEVEL 2**

The **LEVEL 4** setting allows reception of only the strongest stations, while lower settings let you receive progressively weaker stations.



Note

You can also perform this operation in the menu that appears by using **MULTI-CONTROL**. 

Operating this unit

Built-in CD Player

Basic Operations

The built-in CD player can play back audio CD (CD-DA) and compressed audio (WMA/MP3/AAC/WAV) recorded on CD-ROM. (Refer to page 51 for files that can be played back.) Read the precautions for discs and player on page 47.

- **Insert a disc into the disc loading slot.**

Playback will automatically start.

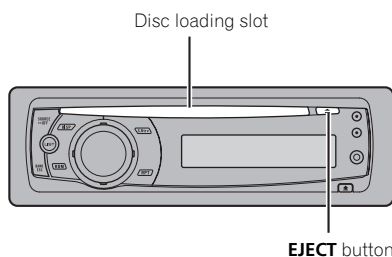

- **When loading a disc, face the label side of a disc up.**

- **Eject a disc**

Press **EJECT**.

- **Select a folder**

Push **MULTI-CONTROL** up or down.

- You cannot select a folder that does not have a compressed audio file recorded in it.

- **Select a track**

Push **MULTI-CONTROL** left or right.

- **Fast forward or reverse**

Push and hold **MULTI-CONTROL** left or right for about one second and release.

- When playing compressed audio, there is no sound on fast forward or reverse.

- **Return to root folder**

Press and hold **BAND**.

- If folder 01 (ROOT) contains no files, playback commences with folder 02.

- **Switch between compressed audio and CD-DA**

Press **BAND**.

- This operation is available only when playing CD-EXTRA or MIXED-MODE CDs.
- If you have switched between compressed audio and CD-DA, playback starts at the first track on the disc.

Notes

- The built-in CD player can play back audio CD and compressed audio recorded on a CD-ROM. (Refer to page 51 for files that can be played back.)
- Read the precautions for discs and player on page 47.
- After a disc has been inserted, press **SOURCE** to select the built-in CD player.
- There is sometimes a delay between starting up disc playback and the sound being issued. When being read, **FORMAT READ** is displayed.
- If an error message such as **ERROR-11** is displayed, refer to *Error messages* on page 46.
- When a CD TEXT disc is inserted, the disc and track titles automatically begin to scroll in the display. When Ever Scroll is set to ON at the initial setting, the disc and track titles scroll continuously. For more details about Ever Scroll, refer to *Switching the Ever Scroll* on page 28.
- Playback is carried out in order of file number. Folders are skipped if they contain no files. (If folder 01 (ROOT) contains no files, playback commences with folder 02.)

Displaying text information on disc

- **Press DISP to select the desired text information.**

For title entered CD

Play time—disc title

For CD TEXT discs

Play time—disc title—disc artist name—track title—track artist name

For WMA/MP3/AAC discs

Play time—folder name—file name—track title—artist name—album title—comment—bit rate

For WAV discs

Play time—folder name—file name—sampling frequency

**Notes**

- You can scroll to the left of the title by pressing and holding **DISP**.
- Audio CD that contains certain information such as text and/or number is CD TEXT.
- If specific information is not recorded on a disc, title or name is not displayed.
- Depending on the version of iTunes® used to write MP3 files onto a disc, comment information may not be correctly displayed.
 - iTunes is a registered trademark of Apple Inc.
- Depending on the version of Windows Media Player used to encode WMA files, album names and other text information may not be correctly displayed.
- When playing back VBR (variable bit rate)-recorded WMA files, the average bit rate value is displayed.
- When playing back VBR (variable bit rate)-recorded MP3 files, **VBR** is displayed instead of bit rate value.
- The sampling frequency shown in the display may be abbreviated.
- When Ever Scroll is set to ON at the initial setting, text information scrolls continuously in the display. Refer to *Switching the Ever Scroll* on page 28.

Selecting tracks from the track title list

Track title list lets you see the list of track titles on a CD TEXT disc and select one of them to play back.

1 Press LIST to switch to the track title list mode.**2 Use MULTI-CONTROL to select the desired track title.**

Turn to change the track title. Press to play.

- You can also change the track title by pushing **MULTI-CONTROL** up or down.
- You can also play the track by pushing **MULTI-CONTROL** right.
- To return to the ordinary display, press **BAND** or **LIST**.
- If you do not operate the list within about 30 seconds, the display automatically returns to the ordinary display.

Selecting files from the file name list

File name list lets you see the list of file names (or folder names) and select one of them to playback.

1 Press LIST to switch to the file name list mode.

Names of files and folders appear in the display.

2 Use MULTI-CONTROL to select the desired file name (or folder name).

Turn to change the name of file or folder.

- when a file is selected, press to play.
- when a folder is selected, press to see a list of files (or folders) in the selected folder.
- when a folder is selected, press and hold to play a song in the selected folder.
- You can also play the file by pushing **MULTI-CONTROL** right.
- You can also play a song in the selected folder by pushing and holding **MULTI-CONTROL** right.
- To return to the previous list (the folder one level higher), press **BACK**. You can also perform this operation by pushing **MULTI-CONTROL** left.
- To return to the top tier of list, press and hold **BACK**.
- To return to the ordinary display, press **BAND** or **LIST**.
- If you do not operate the list within about 30 seconds, the display automatically returns to the ordinary display.

Operating this unit

Introduction of advanced operations

1 Press MULTI-CONTROL to display the main menu.

2 Use MULTI-CONTROL to select FUNCTION.

Turn to change the menu option. Press to select.

3 Turn MULTI-CONTROL to select the function.

REPEAT (repeat play)—**RANDOM** (random play)—**SCAN** (scan play)—**PAUSE** (pause)—**SOUND RETRIEVER** (advanced sound retriever)—**TITLE INPUT** (disc title input)

Notes

- You can also select the function by pressing **FUNCTION** on the remote control.
- To return to the previous display, press **BACK**.
- To return to the main menu, press and hold **BACK**.
- To return to the ordinary display, press **BAND**.
- If you do not operate functions except for **TITLE INPUT** within about 30 seconds, the display automatically returns to the ordinary display.
- When playing a compressed audio disc or CD TEXT disc, you cannot switch to disc title input display.

Selecting a repeat play range

● **Press RPT repeatedly to select the desired setting.**

- **DISC** – Repeat all tracks
- **TRACK** – Repeat the current track
- **FOLDER** – Repeat the current folder
- If you select another folder during repeat play, the repeat play range changes to disc repeat.
- Performing track search or fast forward/reverse during **TRACK** (track repeat) changes the repeat play range to disc/folder.

- When **FOLDER** (folder repeat) is selected, it is not possible to play back a subfolder of that folder.

Note

You can also perform this operation in the menu that appears by using **MULTI-CONTROL**.

Playing tracks in random order

Tracks in a selected repeat range are played in random order.

● **Press RDM to turn random play on.**

Tracks play in a random order.

- To turn random play off, press **RDM** again.

Note

You can also turn this function on or off in the menu that appears by using **MULTI-CONTROL**.

Scanning folders and tracks

Scan play searches the song within the selected repeat range.

1 Use MULTI-CONTROL to select SCAN in the function menu.

2 Press MULTI-CONTROL to turn scan play on.

The first 10 seconds of each track is played.

3 When you find the desired track press MULTI-CONTROL to turn scan play off.

- If the display has automatically returned to the playback display, select **SCAN** again by using **MULTI-CONTROL**.
- After scanning of a disc (folder) is finished, normal playback of the tracks begins.

Pausing playback

● **Press II (pause) on the remote control to turn pause on.**

Playback of the current track pauses.

- To turn pause off, press **II** (pause) again.

**Note**

You can also turn this function on or off in the menu that appears by using **MULTI-CONTROL**.

Using Sound Retriever

Sound Retriever function automatically enhances compressed audio and restores rich sound.

- **Press S.Rtrv repeatedly to select the desired setting.**

S. RTRV OFF (off)—**S. RTRV 1**—**S. RTRV 2**

- **S. RTRV 2** is more effective than **S. RTRV 1**.

**Note**

You can also perform this operation in the menu that appears by using **MULTI-CONTROL**.

Using disc title functions

You can input CD titles and display the title. The next time you insert a CD for which you have entered a title, the title of that CD is displayed.

Entering disc titles

Use the disc title input feature to store up to 48 CD titles in the unit. Each title can be up to 10 characters long.

- 1 Play the CD that you want to enter a title for.**
- 2 Use MULTI-CONTROL to select TITLE INPUT in the function menu.**
- 3 Press MULTI-CONTROL to display the title input mode.**
- 4 Turn MULTI-CONTROL to select a letter of the alphabet.**
 - You can also perform the same operations by pushing **MULTI-CONTROL** up or down.
- 5 Press MULTI-CONTROL to move the cursor to the next character position.**

- 6 After entering the title, press and hold MULTI-CONTROL to store it in memory.**

**Notes**

- Titles remain in memory, even after the disc is removed from the unit, and are recalled when the disc is reinserted.
- After data for 48 discs are stored in the memory, data for a new disc overwrites the oldest one.
- If you connect a multi-CD player, you can input disc titles for up to 100 discs.
- When a multi-CD player that does not support disc title functions is connected, you cannot enter disc titles in this unit.

Operating this unit

Playing songs on USB portable audio player/USB memory

For details about the supported device, refer to *Portable audio player compatibility* on page 5.

Basic Operations

- **Select a folder**

Push **MULTI-CONTROL** up or down.

- **Fast forward or reverse**

Push and hold **MULTI-CONTROL** left or right for about one second and release.

- **Select a track**

Push **MULTI-CONTROL** left or right.

- **Return to root folder**

Press and hold **BAND**.



Notes

- Optimum performance of this unit may not be obtained depending on the connected USB portable audio player/USB memory.
- If folder 01 (ROOT) contains no files, playback commences with folder 02.
- When the USB portable audio player having battery charging function is connected to this unit and the ignition switch is set to ACC or ON, the battery is charged.
- You can disconnect the USB portable audio player/USB memory anytime you want to finish listening to it.
- If USB portable audio player/USB memory is connected to this unit, the source is changed to USB automatically. If you do not use an USB device, disconnect it from this unit. Depending on the connected USB device, turning on the ignition switch while USB device is connected to this unit may change the source automatically.

Displaying text information of an audio file

- **Press DISP to select the desired text information.**

- **For WMA/MP3/AAC discs**

Play time—folder name—file name—track title—artist name—album title—comment—bit rate

- **For WAV discs**

Play time—folder name—file name—sampling frequency

- If the characters recorded on the audio file are not compatible with the head unit, those characters are not displayed.
- If specific information is not recorded on an audio file, title or name is not displayed.
- The text information of some audio files may not be correctly displayed.



Notes

- You can scroll the text information to the left by pressing and holding **DISP**.
- When Ever Scroll is set to ON at the initial setting, text information scrolls continuously in the display. Refer to *Switching the Ever Scroll* on page 28.

Selecting files from the file name list

The operation is the same as that of the built-in CD player. (Refer to *Selecting files from the file name list* on page 14.)

Introduction of advanced operations

1 Press **MULTI-CONTROL** to display the main menu.

2 Use **MULTI-CONTROL** to select **FUNCTION**.

Turn to change the menu option. Press to select.

Operating this unit

3 Turn MULTI-CONTROL to select the function.

REPEAT (repeat play)—**RANDOM** (random play)—**SCAN** (scan play)—**PAUSE** (pause)—**SOUND RETRIEVER** (advanced sound retriever)

Function and operation

REPEAT, **RANDOM**, **SCAN**, **PAUSE** and **SOUND RETRIEVER** operations are basically the same as that of the built-in CD player.

Function name	Operation
REPEAT	Refer to <i>Selecting a repeat play range</i> on page 15. However, the repeat play ranges you can select are different from that of the built-in CD player. The repeat play ranges of the USB portable audio player/USB memory are: <ul style="list-style-type: none"> • TRACK – Repeat just the current file • FOLDER – Repeat the current folder • ALL – Repeat all files
RANDOM	Refer to <i>Playing tracks in random order</i> on page 15.
SCAN	Refer to <i>Scanning folders and tracks</i> on page 15.
PAUSE	Refer to <i>Pausing playback</i> on page 15.
SOUND RETRIEVER	Refer to <i>Using Sound Retriever</i> on page 16.

Notes

- You can also select the function by pressing **FUNCTION** on the remote control.
- To return to the previous display, press **BACK**.
- To return to the main menu, press and hold **BACK**.
- To return to the ordinary display, press **BAND**.
- If you select another folder during repeat play, the repeat play range changes to **ALL**.

- If you perform track search or fast forward/reverse during **TRACK**, the repeat play range changes to **FOLDER**.
- When **FOLDER** is selected, it is not possible to play back a subfolder of that folder.
- After file or folder scanning is finished, normal playback of the files begins again. 

Operating this unit

Playing songs on iPod

For details about the supported iPod, refer to iPod® compatibility on page 5.

Basic Operations

● Fast forward or reverse

Push and hold **MULTI-CONTROL** left or right for about one second and release.

● Select a track (chapter)

Push **MULTI-CONTROL** left or right.

Notes

- When using an iPod, iPod Dock Connector to USB Cable is required.
- Read the precautions for iPod on page 50.
- While iPod is connected to this unit, **PIONEER** (or ✓ (check mark)) is displayed on the iPod.
- If an error message such as **ERROR-19** is displayed, refer to *Error messages* on page 46.
- When the ignition switch is set to ACC or ON, the iPod's battery is charged while the iPod is connected to this unit.
- While the iPod is connected to this unit, the iPod cannot be turned on or off.
- Before connecting the dock connector of this unit to the iPod, disconnect the headphones from the iPod.
- The iPod is turned off about two minutes after the ignition switch is set to OFF.

Browsing for a song

Operations to control an iPod with this unit is designed to be as close to the iPod as possible to make operation and song search easy.

- Depending on the number of files in the iPod, there may be delay when displaying a list.
- If the characters recorded on the iPod are not compatible with this unit, those characters are not displayed.

1 Press **LIST** to switch to the top menu of the list search.

2 Use **MULTI-CONTROL** to select a category.

Turn to change the category; press to select.

PLAYLISTS (playlists)—**ARTISTS** (artists)—**ALBUMS** (albums)—**SONGS** (songs)—**PODCASTS** (podcasts)—**GENRES** (genres)—**COMPOSERS** (composers)—**AUDIOBOOKS** (audiobooks)

List for the selected category is displayed.

- You can start playback throughout the selected category by pressing and holding **MULTI-CONTROL**. You can also perform this operation by pushing and holding **MULTI-CONTROL** right.
 - You can also change the category by pushing **MULTI-CONTROL** up or down.
 - You can also select the category by pushing **MULTI-CONTROL** right.
 - To return to the previous list, push **MULTI-CONTROL** left.

3 Repeat step 2 to find a song you want to listen to.

- To return to the previous category (one level higher), press **BACK**. You can also perform this operation by pushing **MULTI-CONTROL** left.
- To return to the top tier of categories, press and hold **BACK**.
- To return to the ordinary display, press **BAND** or **LIST**.
 - If you do not operate the list within about 30 seconds, the display automatically returns to the ordinary display.

Displaying text information on iPod

● Press **DISP** to select the desired text information.

Play time—song title—artist name—album title

- If the characters recorded on the iPod are not compatible with this unit, those characters are not displayed.

**Notes**

- You can scroll the text information to the left by pressing and holding **DISP**.
- When Ever Scroll is set to ON at the initial setting, text information scrolls continuously in the display. Refer to *Switching the Ever Scroll* on page 28.

Introduction of advanced operations

1 Press MULTI-CONTROL to display the main menu.

2 Use MULTI-CONTROL to select FUNCTION.

Turn to change the menu option. Press to select.

3 Turn MULTI-CONTROL to select the function.

REPEAT (repeat play)—**SHUFFLE** (shuffle)—**SHUFFLE ALL** (shuffle all)—**LINK SEARCH** (link search)—**REMOTE** (iPod remote)—**PAUSE** (pause)—**AUDIOBOOKS SPEED** (audiobook speed)—**SOUND RETRIEVER** (advanced sound retriever)

Function and operation

PAUSE and **SOUND RETRIEVER** operations are basically the same as that of the built-in CD player.

Function name	Operation
REPEAT	Refer to <i>Selecting a repeat play range</i> on page 15. However, the repeat play ranges you can select are different from that of the built-in CD player. The repeat play ranges of the iPod are: <ul style="list-style-type: none"> • ONE – Repeat the current song • ALL – Repeat all songs in the selected list
PAUSE	Refer to <i>Pausing playback</i> on page 15.
SOUND RETRIEVER	Refer to <i>Using Sound Retriever</i> on page 16.

**Notes**

- You can also select the function by pressing **FUNCTION** on the remote control.
- To return to the previous display, press **BACK**.
- To return to the main menu, press and hold **BACK**.
- To return to the ordinary display, press **BAND**.
- If you do not operate functions within about 30 seconds, the display automatically returns to the ordinary display.
- **REMOTE** (iPod remote) function is available only for iPod nano (second generation).
- When **REMOTE** is on, only **REMOTE** and **SOUND RETRIEVER** can be operated.

Playing songs in a random order (shuffle)

1 Use MULTI-CONTROL to select SHUFFLE in the function menu.

2 Press MULTI-CONTROL to display the setting mode.

3 Use MULTI-CONTROL to select the desired setting.

Turn to change the setting.

- **SONGS** – Play back songs in the selected list in random order.

Operating this unit

- **ALBUMS** – Play back songs from a randomly selected album in order.
- **OFF** – Cancel random play.

Playing all songs in a random order (shuffle all)

● Press iPod to turn shuffle all on.

All songs on the iPod play randomly.

- To turn shuffle all off, set **SHUFFLE** in the

FUNCTION menu to off.



Note

You can also turn this function on in the menu that appears by using **MULTI-CONTROL**.

Selecting songs from album list of currently playing artist

Album list of the currently selected artist is displayed. You can select an album or song from the artist name.

- Depending on the number of files in the iPod, there may be delay when displaying a list.

1 Press and hold LIST to turn link search on.

Searches albums of the artist and displays the list.

2 Use MULTI-CONTROL to select an album or song from the list.

For more details about the selecting operation, refer to step 2 of *Browsing for a song* on page 19.



Note

You can also turn this function on in the menu that appears by using **MULTI-CONTROL**.

Operating this unit's iPod function from your iPod

This function is available only for iPod nano (second generation).

This unit's iPod function can be operated from your iPod. Sound can be heard from car's speaker, and operation can be conducted from your iPod.

- While this function is in use, even if the ignition key is turned off, iPod is not turned off. To turn off power, operate the iPod.

1 Press iPod and hold to turn iPod remote on.

- To turn this function off, press and hold **iPOD** again.

- While using this function, play time and titles are not displayed on this unit.

- Even if this function is performed, track up/down can be operated from this unit.

- While using this function, browse function cannot be operated from this unit.

2 Operate the connected iPod to select a song and play.



Note

You can also turn this function on or off in the menu that appears by using **MULTI-CONTROL**.

Changing audiobook speed

While listening to an audiobook on iPod, playback speed can be changed.

1 Use MULTI-CONTROL to select AUDIOBOOKS SPEED in the function menu.

2 Press MULTI-CONTROL to display the setting mode.

3 Use MULTI-CONTROL to select the desired setting.

Turn to change the setting.

- **FASTER** – Playback faster than normal speed
- **NORMAL** – Playback in normal speed
- **SLOWER** – Playback slower than normal speed

Introduction of audio adjustments

- 1 Press **MULTI-CONTROL** to display the main menu.
- 2 Use **MULTI-CONTROL** to select **AUDIO**. Turn to change the menu option. Press to select.
- 3 Turn **MULTI-CONTROL** to select the audio function.
Turn **MULTI-CONTROL** to switch between the audio functions in the following order.
FADER/BALANCE (balance adjustment)—**PRESET EQUALIZER** (graphic equalizer recall)—**EQ SETTING 1** (graphic equalizer adjustment)—**EQ SETTING 2** (graphic equalizer fine adjustment)—**LOUDNESS** (loudness)—**SW SETTING 1** (subwoofer on/off setting)—**SW SETTING 2** (subwoofer setting)—**HIGH PASS FILTER** (high pass filter)—**BASS BOOST** (bass boost)—**SRC LV ADJUST** (source level adjustment)
- 4 Press **MULTI-CONTROL** to display the setting mode of each function.
- 5 Adjust the each function.



Notes

- You can also select the audio function by pressing **AUDIO** on the remote control.
- To return to the previous display, press **BACK**.
- To return to the main menu, press and hold **BACK**.
- To return to the ordinary display, press **BAND**.
- You can select the **SW SETTING 2** only when subwoofer output is turned on in **SW SETTING 1**.
- When selecting FM as the source, you cannot switch to **SRC LV ADJUST**.
- If you do not operate functions within about 30 seconds, the display automatically returns to the ordinary display.

Using balance adjustment

You can change the fader/balance setting so that it can provide the ideal listening environment in all occupied seats.

- 1 Use **MULTI-CONTROL** to select **FADER/BALANCE**.
- 2 Press **MULTI-CONTROL** to display the setting mode.
- 3 Press **MULTI-CONTROL** to select the segment you wish to set.
Press **MULTI-CONTROL** repeatedly to switch between fader and balance.
- 4 Turn **MULTI-CONTROL** to adjust speaker balance.
Front/rear speaker balance can be adjusted between **FAD F15** and **FAD R15**.
Left/right speaker balance can be adjusted between **BAL L15** and **BAL R15**.
 - You can also perform the same operations by pushing **MULTI-CONTROL** up or down.
 - **FAD 0** is the proper setting when only two speakers are used.
 - When the rear output setting is **SUB W**, adjusting the front/rear speaker balance is not effective. Refer to *Setting the rear output and subwoofer controller* on page 27.

Using the equalizer

The equalizer lets you adjust the equalization to match the car's interior acoustic characteristics as desired.

Recalling equalizer curves

There are six stored equalizer curves which you can easily recall at any time. Here is a list of the equalizer curves.

Display	Equalizer curve
POWERFUL	Powerful
NATURAL	Natural

Audio Adjustments

VOCAL	Vocal
CUSTOM	Custom
FLAT	Flat
SUPER BASS	Super bass

- **CUSTOM** is an adjusted equalizer curve that you create. If you make adjustments to an equalizer curve, the equalizer curve setting is memorized in **CUSTOM**.
- When **FLAT** is selected, no supplement or correction is made to the sound. This is useful to check the effect of the equalizer curves by switching alternatively between **FLAT** and a set equalizer curve.

1 Use MULTI-CONTROL to select PRESET EQUALIZER.

2 Press MULTI-CONTROL to display the setting mode.

3 Turn MULTI-CONTROL to select the equalizer.

- You can also perform the same operations by pushing **MULTI-CONTROL** up or down.

Adjusting equalizer curves

The factory supplied equalizer curves, with the exception of **FLAT**, can be adjusted to a fine degree (nuance control).

1 Use MULTI-CONTROL to select EQ SETTING 1.

2 Press MULTI-CONTROL to display the setting mode.

3 Press MULTI-CONTROL to select the segment you wish to set.

Press **MULTI-CONTROL** repeatedly to switch the segment in the following order:

L (low)—**M** (mid)—**H** (high)

4 Turn MULTI-CONTROL to adjust the level of the equalization band.

+6 to **-6** is displayed as the level is increased or decreased.

- You can also perform the same operations by pushing **MULTI-CONTROL** up or down.
- You can then select another band and adjust the level.
- The equalizer curve with all frequencies set to **0** cannot be adjusted.



Note

A separate **CUSTOM** curve can be created for each source. (The built-in CD player and the multi-CD player are set to the same equalizer adjustment setting automatically.) If you make adjustments, the equalizer curve settings are memorized in **CUSTOM**.

Fine-adjusting equalizer curve

You can adjust the center frequency and the Q factor (curve characteristics) of each currently selected curve band (**LOW/MID/HI**).

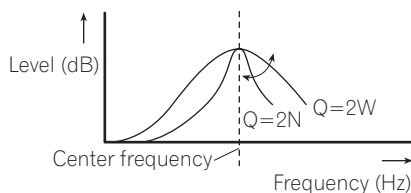

1 Use MULTI-CONTROL to select EQ SETTING 2.

2 Press MULTI-CONTROL to display the setting mode.

3 Press MULTI-CONTROL to select the segment you wish to set.

Press **MULTI-CONTROL** repeatedly to switch the segment in the following order:

Band—**Frequency**—**Q factor**

Audio Adjustments

4 Turn MULTI-CONTROL to adjust the selected segment.

Band

LOW (low)—**MID** (mid)—**HI** (high)

Frequency

Low: **40HZ—80HZ—100HZ—160HZ**

Mid: **200HZ—500HZ—1KHZ—2KHZ**

High: **3KHZ—8KHZ—10KHZ—12KHZ**

Q factor

2N—1N—1W—2W

▪ You can also perform the same operations by pushing **MULTI-CONTROL** up or down.



Note

A separate **CUSTOM** curve can be created for each source. (The built-in CD player and the multi-CD player are set to the same equalizer adjustment setting automatically.) If you make adjustments, the equalizer curve settings are memorized in **CUSTOM**. 

Adjusting loudness

Loudness compensates for deficiencies in the low- and high-sound ranges at low volume.

1 Use MULTI-CONTROL to select LOUDNESS.

2 Press MULTI-CONTROL to display the setting mode.

3 Use MULTI-CONTROL to select the desired setting.

Turn to change the setting.

LOW (low)—**MID** (mid)—**HIGH** (high)—**OFF** (off)

▪ You can also perform the same operations by pushing **MULTI-CONTROL** up or down. 

Using subwoofer output

This unit is equipped with a subwoofer output which can be turned on or off.

Also, phase can be selected between normal and reverse.

1 Press SW to display the subwoofer setting mode.

Press **SW** repeatedly to switch between the subwoofer setting modes in the following order.

SW SETTING 1 (subwoofer on/off setting) setting mode—**SW SETTING 2** (subwoofer setting) setting mode

2 Select SW SETTING 1 setting mode.

3 Turn MULTI-CONTROL to select the desired setting.

NORMAL (normal phase)—**REV** (reverse phase)—**OFF** (subwoofer off)

▪ You can also perform the same operations by pushing **MULTI-CONTROL** up or down.



Note

You can also switch to this setting mode in the menu that appears by using **MULTI-CONTROL**.

Adjusting subwoofer settings

When the subwoofer output is on, you can adjust the cut-off frequency and the output level of the subwoofer.

• When the subwoofer output is on, you can select **SW SETTING 2**.

1 Press SW to display the subwoofer setting mode.

Press **SW** repeatedly to switch between the subwoofer setting modes in the following order.

SW SETTING 1 (subwoofer on/off setting) setting mode—**SW SETTING 2** (subwoofer setting) setting mode

2 Select SW SETTING 2 setting mode.

3 Press MULTI-CONTROL to select the segment you wish to set.

Press **MULTI-CONTROL** repeatedly to switch the segment in the following order:

Cut off frequency—Level

Audio Adjustments

4 Turn MULTI-CONTROL to adjust the selected segment.

Cut off frequency

50HZ—63HZ—80HZ—100HZ—125HZ

Level

+6 to -24 is displayed as the level is increased or decreased.

- You can also perform the same operations by pushing **MULTI-CONTROL** up or down.



Note

You can also switch to this setting mode in the menu that appears by using **MULTI-CONTROL**.

Using the high pass filter

When you do not want low sounds from the subwoofer output frequency range to play from the front or rear speakers, turn on the HPF (high pass filter). Only frequencies higher than those in the selected range are output from the front or rear speakers.

1 Use MULTI-CONTROL to select HIGH PASS FILTER.

2 Press MULTI-CONTROL to display the setting mode.

3 Use MULTI-CONTROL to select the desired setting.

Turn to change the setting.

OFF—50HZ—63HZ—80HZ—100HZ—125HZ

- You can also perform the same operations by pushing **MULTI-CONTROL** up or down.

Boosting the bass

Bass boost function boosts the bass level of sound.

1 Press and hold BASS to display BASS BOOST setting mode.

2 Turn MULTI-CONTROL to adjust the level.

0 to +6 is displayed as the level is increased or decreased.

- You can also perform the same operations by pushing **MULTI-CONTROL** up or down.



Note

You can also switch to this setting mode in the menu that appears by using **MULTI-CONTROL**.

Adjusting source levels

SLA (source level adjustment) lets you adjust the volume level of each source to prevent radical changes in volume when switching between sources.

- Settings are based on the FM volume level, which remains unchanged.

1 Compare the FM volume level with the level of the source you wish to adjust.

2 Use MULTI-CONTROL to select SRC LV ADJUST.

3 Press MULTI-CONTROL to display the setting mode.

4 Turn MULTI-CONTROL to adjust the source volume.

+4 to -4 is displayed as the source volume is increased or decreased.

- You can also perform the same operations by pushing **MULTI-CONTROL** up or down.



Notes

- The AM volume level can also be adjusted with source level adjustments.
- The built-in CD player and the multi-CD player are set to the same source level adjustment volume automatically.
- External unit 1 and external unit 2 are set to the same source level adjustment volume automatically.

Adjusting initial settings

1 Press **SOURCE** and hold until the unit turns off.

2 Press **MULTI-CONTROL** and hold until **CLOCK SET** appears in the display.

3 Turn **MULTI-CONTROL** to select one of the initial settings.

CLOCK SET (clock)—**FM STEP** (FM tuning step)—**AM STEP** (AM tuning step)—**WARNING TONE** (warning tone)—**AUX1** (auxiliary input 1)—**AUX2** (auxiliary input 2)—**DIMMER** (dimmer)—**SW CONTROL** (rear output and subwoofer controller)—**DEMO MODE** (feature demo)—**EVER SCROLL** (ever scroll)—**BT AUDIO** (Bluetooth audio)—**PIN CODE INPUT** (pin code input)—**BT VER INFO** (Bluetooth version information)

- You can also perform the same operations by pushing **MULTI-CONTROL** up or down.
- You can also select the function by pressing **FUNCTION** on the remote control.
- To cancel initial settings, press **BAND**.
- **BT AUDIO**, **PIN CODE INPUT** and **BT VER INFO** can be selected only when Bluetooth adapter (e.g., CD-BTB100) is connected to this unit. 

Setting the clock

Use these instructions to set the clock.

1 Use **MULTI-CONTROL** to select **CLOCK SET**.

2 Press **MULTI-CONTROL** to display the setting mode.

- Press **BACK** to return to the previous display.

3 Press **MULTI-CONTROL** to select the segment of the clock display you wish to set.

Each time you press **MULTI-CONTROL**, one segment of the clock display is selected.

Hour—Minute

As you select segments of the clock display, the selected segment blinks.

4 Turn **MULTI-CONTROL** to put a clock right.

- You can also perform the same operations by pushing **MULTI-CONTROL** up or down. 

Setting the FM tuning step

The FM tuning step employed by seek tuning can be switched between 100 kHz, the preset step, and 50 kHz.

- If seek tuning is performed in 50 kHz steps, stations may be tuned in imprecisely. Tune in the stations with manual tuning or use seek tuning again.

1 Use **MULTI-CONTROL** to select **FM STEP**.

2 Press **MULTI-CONTROL** to display the setting mode.

3 Turn **MULTI-CONTROL** to select the **FM tuning step**.

Turning **MULTI-CONTROL** will switch the FM tuning step between 50 kHz and 100 kHz. The selected FM tuning step will appear in the display.

- You can also perform the same operations by pushing **MULTI-CONTROL** up or down.



Note

The tuning step remains at 50 kHz during manual tuning. 

Setting the AM tuning step

The AM tuning step can be switched between 9 kHz, the preset step, and 10 kHz. When using the tuner in North, Central or South America, reset the tuning step from 9 kHz (531 kHz to 1 602 kHz allowable) to 10 kHz (530 kHz to 1 640 kHz allowable).

1 Use **MULTI-CONTROL** to select **AM STEP**.

Initial Settings

2 Press MULTI-CONTROL to display the setting mode.

3 Turn MULTI-CONTROL to select the AM tuning step.

Turning **MULTI-CONTROL** will switch the AM tuning step between 9 kHz and 10 kHz. The selected AM tuning step will appear in the display.

- You can also perform the same operations by pushing **MULTI-CONTROL** up or down. 

Switching the warning tone

If the front panel is not detached from the head unit within four seconds of turning off the ignition, a warning tone sounds. You can turn off the warning tone.

1 Use MULTI-CONTROL to select WARNING TONE.

2 Press MULTI-CONTROL to turn warning tone on.

- To turn warning tone off, press **MULTI-CONTROL** again. 

Switching the auxiliary setting

Auxiliary devices connected to this unit can be activated individually. Set each AUX source to ON when using. For more information about connecting or using auxiliary devices, refer to *Using the AUX source* on page 30.

1 Use MULTI-CONTROL to select AUX1/AUX2.

2 Press MULTI-CONTROL to turn AUX1/AUX2 on.

- To turn AUX off, press **MULTI-CONTROL** again. 

Switching the dimmer setting

To prevent the display from being too bright at night, the display is automatically dimmed when the car's headlights are turned on. You can turn the dimmer on or off.

1 Use MULTI-CONTROL to select DIMMER.

2 Press MULTI-CONTROL to turn dimmer on.

- To turn dimmer off, press **MULTI-CONTROL** again. 

Setting the rear output and subwoofer controller

This unit's rear output (rear speaker leads output) can be used for full-range speaker (**FULL**) or subwoofer (**SUB W**) connection. If you switch the rear output setting to **SUB W**, you can connect a rear speaker lead directly to a subwoofer without using an auxiliary amp. Initially, the unit is set for rear full-range speaker connection (**FULL**).

1 Use MULTI-CONTROL to select SW CONTROL.

2 Press MULTI-CONTROL to display the setting mode.

- Press **BACK** to return to the previous display.

3 Use MULTI-CONTROL to select the desired setting.

Turn to change the setting.

SUB W (subwoofer)—**FULL** (full-range speaker)

- When no subwoofer is connected to the rear output, select **FULL**.
- When a subwoofer is connected to the rear output, set for subwoofer **SUB W**.

**Notes**

- Even if you change this setting, there is no output unless you turn the subwoofer output on (refer to *Using subwoofer output* on page 24).
- If you change this setting, subwoofer output in the audio menu return to the factory settings.

Switching the feature demo

The feature demo automatically starts when power to this unit is turned off while the ignition switch is set to ACC or ON.

1 Use MULTI-CONTROL to select DEMO MODE.

2 Press MULTI-CONTROL to turn the feature demo on.

- To turn the feature demo off, press **MULTI-CONTROL** again.

**Notes**

- Remember that if the feature demo continues operating when the car engine is turned off, it may drain battery power.
- You can also turn on or off feature demo by pressing **DISP** while this unit is turned off. For more details, see *About the demo mode* on page 7.

Switching the Ever Scroll

When Ever Scroll is set to ON, recorded text information scrolls continuously in the display. Set to OFF if you prefer the information to scroll just once.

1 Use MULTI-CONTROL to select EVER SCROLL.

2 Press MULTI-CONTROL to turn the Ever Scroll on.

- To turn the Ever Scroll off, press **MULTI-CONTROL** again.

Activating the BT AUDIO source

You need to activate the **BT AUDIO** source in order to use a Bluetooth audio player.

- You can only operate this function when Bluetooth adapter (e.g. CD-BTB100) is connected to this unit.

1 Use MULTI-CONTROL to select BT AUDIO.

2 Press MULTI-CONTROL to turn the BT AUDIO source on.

- To turn the **BT AUDIO** source off, press **MULTI-CONTROL** again.

Entering PIN code for Bluetooth wireless connection

To connect your cellular phone to this unit via Bluetooth wireless technology, you need to enter PIN code on your phone to verify the connection. The default code is **0000**, but you can change this in this function.

- You can only operate this function when Bluetooth adapter (e.g. CD-BTB100) is connected to this unit.
- With some Bluetooth audio players, you may be required to enter the Bluetooth audio player PIN code in advance to set this unit for a connection.

1 Use MULTI-CONTROL to select PIN CODE INPUT.

2 Press MULTI-CONTROL to display the setting mode.

- Press **BACK** to return to the previous display.

Initial Settings

3 Turn MULTI-CONTROL to select a number.

- You can also perform the same operations by pushing **MULTI-CONTROL** up or down.

4 Press MULTI-CONTROL to move the cursor to the next position.

- You can also perform the same operations by pushing **MULTI-CONTROL** right.

5 After inputting PIN code (up to 4 digits), press and hold MULTI-CONTROL.

PIN code can be stored in memory. 

Displaying system version of Bluetooth adapter for repair

Should this unit connecting Bluetooth adapter fails to operate properly and you consult your dealer for repair, you may be asked to indicate the system version and Bluetooth module version of the adapter. You can display the versions and confirm them.

- You can only operate this function when Bluetooth adapter (e.g. CD-BTB100) is connected to this unit.

1 Use MULTI-CONTROL to select BT VER INFO.

2 Press MULTI-CONTROL to display the setting mode.

- Press **BACK** to return to the previous display.

3 Use MULTI-CONTROL to select the desired setting.

Turn to change the setting.

System version—Bluetooth module version

- You can also perform the same operations by pushing **MULTI-CONTROL** up or down. 

Using the AUX source

Up to two auxiliary devices such as VCR or portable devices (sold separately) can be connected to this unit. When connected, auxiliary devices are automatically read as AUX sources and assigned to **AUX1** or **AUX2**. The relationship between **AUX1** and **AUX2** sources is explained below.

About AUX1 and AUX2

There are two methods to connect auxiliary devices to this unit.

AUX1 source:

When connecting auxiliary equipment using a stereo mini plug cable

- **Insert the stereo mini plug into the input jack on this unit.**

For more details, refer to *What's What* on page 8.

This auxiliary device is automatically set to **AUX1**.

AUX2 source:

When connecting auxiliary equipment using an IP-BUS-RCA Interconnector (sold separately)

- **Use an IP-BUS-RCA Interconnector such as the CD-RB20/CD-RB10 (sold separately) to connect this unit to auxiliary equipment featuring RCA output.**

For more details, refer to the IP-BUS-RCA Interconnector owner's manual.

This auxiliary device is automatically set to **AUX2**.

- You can only make this type of connection if the auxiliary device has RCA outputs.

Selecting AUX as the source

- **Press SOURCE to select AUX as the source.**
 - If the auxiliary setting is not turned on, **AUX** cannot be selected. For more details, see *Switching the auxiliary setting* on page 27.

Setting the AUX title

The title displayed for the **AUX1** or **AUX2** source can be changed.

- 1 After you have selected AUX as the source, use MULTI-CONTROL and select FUNCTION to display TITLE INPUT.**

- 2 Enter a title in the same way as the built-in CD player.**

For details concerning operation, refer to *Entering disc titles* on page 16. 

Turning the clock display on or off

You can turn the clock display on or off.

- Even when the sources are off, the clock display appears on the display.

- **Press CLOCK to turn the clock display on or off.**

Each press of **CLOCK** turns the clock display on or off.

- The clock display disappears temporarily when you perform other operations, but the clock display appears again after 25 seconds. 

Other Functions

Using the external unit

External unit refers to a Pioneer product (such as ones available in the future) that, although incompatible as a source, enables control of basic functions with this unit. Two external units can be controlled with this unit. When two external units are connected, the external unit is automatically allocated to external unit 1 or external unit 2 by this unit.

Basic operations of the external unit are explained below. Allocated functions are different depending on the connected external unit. For details concerning functions, refer to external unit's owner's manual.

Selecting the external unit as the source

- Press **SOURCE** to select **EXTERNAL** as the source.

Basic operation

Functions allocated to the following operations are different depending on the connected external unit. For details concerning functions, refer to the connected external unit's owner's manual.

- Press **BAND**.
- Press and hold **BAND**.
- Push **MULTI-CONTROL** left or right.
- Push and hold **MULTI-CONTROL** left or right for about one second and release.
- Push **MULTI-CONTROL** up or down.

Using the functions allocated to 1 to 6 keys

- 1 Press **LIST**.

- 2 Use **MULTI-CONTROL** to select **1 KEY** to **6 KEY**.

Turn to change **1 KEY** to **6 KEY** and press.

Advanced operations

- 1 Press **MULTI-CONTROL** to display the main menu.

- 2 Use **MULTI-CONTROL** to select **FUNCTION**.

Turn to change the menu option. Press to select.

- 3 Turn **MULTI-CONTROL** to select the function.

FUNC1 (function 1)—**FUNC2** (function 2)—**FUNC3** (function 3)—**FUNC4** (function 4)—**AUTO/MANUAL** (auto/manual)

- You can also turn **FUNC1** on or off by pressing **S.Rtrv**.
- You can also turn **FUNC2** on or off by pressing **RDM/iPod**.
- You can also turn **FUNC3** on or off by pressing **RPT/LOCAL**.



Notes

- You can also select the function by pressing **FUNCTION** on the remote control.
- To return to the previous display, press **BACK**.
- To return to the main menu, press and hold **BACK**.
- To return to the ordinary display, press **BAND**.

Playing songs on iPod

Basic operation

You can use this unit to control an interface adapter for iPod, which is sold separately.

- **Fast forward or reverse**

Push and hold **MULTI-CONTROL** left or right for about one second and release.

- **Select a track**

Push **MULTI-CONTROL** left or right.



Notes

- Read the precautions for iPod on page 50.
- While iPod is connected to this unit, **PIONEER** (or ✓ (check mark)) is displayed on the iPod.
- If an error message such as **ERROR-11** is displayed, refer to *Error messages* on page 46.
- When the ignition switch is set to ACC or ON, the iPod's battery is charged while the iPod is connected to this unit.
- While the iPod is connected to this unit, the iPod cannot be turned on or off.
- Before connecting the dock connector of this unit to the iPod, disconnect the headphones from the iPod.
- The iPod is turned off about two minutes after the ignition switch is set to OFF.

Displaying text information on iPod

The operation is the same as that of the iPod connected to USB interface of this unit. (Refer to *Displaying text information on iPod* on page 19.)

Browsing for a song

The operation is the same as that of the iPod connected to USB interface of this unit. (Refer to *Browsing for a song* on page 19.)

However, the selectable categories are slightly different. Selectable categories are

PLAYLISTS (playlists)—**ARTISTS** (artists)—**ALBUMS** (albums)—**SONGS** (songs)—**GENRES** (genres)



Note

If a playlist is selected, first, this unit shows the playlist of your iPod's name. This plays all the songs in your iPod.

Function and operation

1 Press MULTI-CONTROL to display the main menu.

2 Use MULTI-CONTROL to select FUNCTION.

Turn to change the menu option. Press to select.

3 Turn MULTI-CONTROL to select the function.

REPEAT (repeat play)—**SHUFFLE** (shuffle)—**PAUSE** (pause)

Function and operation

REPEAT is the same as that of iPod connected to USB interface of this unit.

PAUSE is the same as that of the built-in CD player.

Function name	Operation
REPEAT	Refer to <i>Function and operation</i> on page 20.
PAUSE	Refer to <i>Pausing playback</i> on page 15.



Notes

- You can also select the function by pressing **FUNCTION** on the remote control.
- To return to the previous display, press **BACK**.
- To return to the main menu, press and hold **BACK**.
- To return to the ordinary display, press **BAND**.

Available accessories

- If you do not operate functions within about 30 seconds, the display automatically returns to the ordinary display.

Playing songs in a random order (shuffle)

● Press RDM repeatedly to select the desired setting.

- **SONGS** – Play back songs in the selected list in random order.
- **ALBUMS** – Play back songs from a randomly selected album in order.
- **OFF** – Cancel random play.
- To turn shuffle off, press **RDM** again.



Note

You can also perform this operation in the menu that appears by using **MULTI-CONTROL**. 

Bluetooth Audio

Basic Operations

If you connect a Bluetooth adapter (e.g. CD-BTB100) to this unit, you can control Bluetooth audio players via Bluetooth wireless technology.



Important

- Depending on the Bluetooth audio player connected to this unit, the operations available with this unit are limited to the following two levels:
 - Lower level: Only playing back songs on your audio player is possible.
 - Higher level: Playing back, pausing, selecting songs, etc., are possible (all the operations illustrated in this manual).
- Since there are a number of Bluetooth audio players available on the market, operations with your Bluetooth audio player using this unit vary in great range. Refer to the instruction manual that came with your Bluetooth audio player as well as this manual while operating your player on this unit.

- Information about songs (e.g. the elapsed playing time, song title, song index, etc.) cannot be displayed on this unit.
- While you are listening to songs on your Bluetooth audio player, refrain from operating on your cellular phone as much as possible. If you try operating your cellular phone, the signal from your cellular phone may cause noise on the song playback.
- When you are talking on a cellular phone connected to this unit via Bluetooth wireless technology, song playback from your Bluetooth audio player connected to this unit is muted.
- Even if while you are listening to a song on your Bluetooth audio player and you switch to another source, playback of song continues.

● Fast forward or reverse

Push and hold **MULTI-CONTROL** left or right for about one second and release.

● Select a track

Push **MULTI-CONTROL** left or right.



Notes

- For details concerning operation, refer to the Bluetooth adapter's operation manual. This section provides brief information on Bluetooth audio player operations with this unit, which slightly differs or is abbreviated from that described in the Bluetooth adapter's operation manual.
- Even though your audio player does not contain a Bluetooth module, you can still control it from this unit via Bluetooth wireless technology. To control your audio player using this unit, connect a product featuring Bluetooth wireless technology (available on the market) to your audio player and connect the Bluetooth adapter (e.g. CD-BTB100) to this unit.

Function and operation

1 Press **MULTI-CONTROL** to display the main menu.

Available accessories

2 Use MULTI-CONTROL to select FUNCTION.

Turn to change the menu option. Press to select.

3 Turn MULTI-CONTROL to select the function.

CONNECTION OPEN (connection open)—**DISCONNECT AUDIO** (disconnect audio)—**PLAY** (Play)—**STOP** (Stop)—**PAUSE** (pause)—**DEVICE INFO** (device information)

PAUSE is the same as that of the built-in CD player. (Refer to *Pausing playback* on page 15.)

- You can also perform the same operations by pushing **MULTI-CONTROL** up or down.



Notes

- You can also select the function by pressing **FUNCTION** on the remote control.
- To return to the previous display, press **BACK**.
- To return to the main menu, press and hold **BACK**.
- To return to the ordinary display, press **BAND**.
- If a Bluetooth audio player is not connected to this unit yet, **CONNECTION OPEN** and **DEVICE INFO** appear in the function menu and other functions are not available.
- If a Bluetooth audio player is connected via higher level, **CONNECTION OPEN** does not appear in the function menu and the other functions are available.
- If a Bluetooth audio player is connected via lower level, only **DISCONNECT AUDIO** and **DEVICE INFO** appear in the function menu.
- If you do not operate functions other than **CONNECTION OPEN** and **DISCONNECT AUDIO** within about 30 seconds, the display is automatically returned to the ordinary display.

Connecting a Bluetooth audio player

- 1 Use **MULTI-CONTROL** to select **CONNECTION OPEN** in the function menu.

2 Press MULTI-CONTROL to open the connection.

ALWAYS WAITING is displayed. This unit is now on standby for connection from Bluetooth audio player.

If your Bluetooth audio player is set ready for Bluetooth wireless connection, connection to this unit is automatically established.



Note

Before you can use audio players you may need to enter the PIN code into this unit. If your player requires a PIN code to establish a connection, look for the code on the player or in its accompanying documentation. Refer to *Entering PIN code for Bluetooth wireless connection* on page 28.

Playing songs on Bluetooth audio player

- 1 Use **MULTI-CONTROL** to select **PLAY** in the function menu.

- 2 Press **MULTI-CONTROL** to start playback.

Stopping playback

- 1 Use **MULTI-CONTROL** to select **STOP** in the function menu.

- 2 Press **MULTI-CONTROL** to stop the playback.

Disconnecting a Bluetooth audio player

- 1 Use **MULTI-CONTROL** to select **DISCONNECT AUDIO** in the function menu.

- 2 Press **MULTI-CONTROL** to disconnect the Bluetooth audio player. **DISCONNECTED** is displayed. The Bluetooth audio player is now disconnected from this unit.

Available accessories

Displaying BD (Bluetooth Device) address

- 1 Use **MULTI-CONTROL** to select **DEVICE INFO** in the function menu.
- 2 Press **MULTI-CONTROL** to display the setting mode.
- 3 Use **MULTI-CONTROL** to select the desired setting.
Turn to change the setting.
DEVICE NAME (Device name)—**BD ADDRESS** (BD (Bluetooth Device) address) 

Bluetooth Telephone

Basic Operations

If you use a Bluetooth adapter (e.g. CD-BTB100), you can connect a cellular phone featuring Bluetooth wireless technology to this unit for hands-free, wireless calls, even while driving.



Important

- Since this unit is on standby to connect with your cellular phone via Bluetooth wireless technology, using this unit without running the engine can result in battery drainage.
- Advanced operations that require your attention such as dialing numbers on the monitor, using phone book, etc., are prohibited while you are driving. When you need to use these advanced operations, stop your vehicle in a safe place.



Notes

- Equalizer curve for the phone source is fixed.
- When selecting the phone source, you can only operate **FADER/BALANCE** (balance adjustment) in the audio menu.

Setting up for hands-free phoning

Before you can use the hands-free phoning function you must set up the unit for use with your cellular phone. This entails establishing a Bluetooth wireless connection between this unit and your phone, registering your phone with this unit, and adjusting the volume level.

1 Connection

For detailed instructions on connecting your phone to this unit via Bluetooth wireless technology, refer to *Connecting a cellular phone* on page 37.

- Your phone should now be temporarily connected. However, to make best use of the technology, we recommend you register the phone to this unit.

2 Registration

To register your temporarily connected phone, refer to *Registering a connected cellular phone* on page 38.

3 Volume adjustment

Adjust the earpiece volume on your cellular phone for comfort. When adjusted, the volume level is memorized in this unit as the default setting.

- Caller's voice volume and ring volume may vary depending on the type of cellular phone.
- If the difference between the ring volume and caller's voice volume is big, overall volume level may become unstable.
- Before disconnecting the cellular phone from this unit, make sure to adjust the volume to a proper level. If the volume is muted (zero level) on your cellular phone, the volume level of your cellular phone remains muted even after the cellular phone is disconnected.

Making a phone call

Voice recognition

1 Press **BAND** and hold until **VOICE DIAL** appears in the display.

VOICE DIAL appears in the display. When **VOICE DIAL ON** is displayed, voice recognition function is now ready.

- If your cellular phone does not feature voice recognition function, **NO VOICE DIAL** appears in the display and operation is not available.

2 Pronounce the name of your contact.

Taking a phone call

Answering or rejecting an incoming call

● Answering an incoming call

When a call comes in, press **MULTI-CONTROL**.

- You can also perform this operation by pushing **MULTI-CONTROL** up.

● End a call

Push **MULTI-CONTROL** down.

● Rejecting an incoming call

When a call comes in, push **MULTI-CONTROL** down.



Notes

- If private mode is selected on the cellular phone, hands-free phoning may not be performed.
- The estimated call time appears in the display (this may differ slightly from the actual call time).

Operating a call waiting

● Answering a call waiting

When a call comes in, press **MULTI-CONTROL**.

- You can also perform this operation by pushing **MULTI-CONTROL** up.

● End all calls

Push **MULTI-CONTROL** down.

● Switch between callers on hold

Press **MULTI-CONTROL**.

- You can also perform this operation by pushing **MULTI-CONTROL** up.

● Rejecting a call waiting

Push **MULTI-CONTROL** down.



Notes

- Pushing **MULTI-CONTROL** down ends all calls including calls waiting on line.
- To end the call, both you and your caller need to hang up the phone.

Introduction of advanced operations

1 Press **MULTI-CONTROL** to display the main menu.

2 Use **MULTI-CONTROL** to select **FUNCTION**.

Turn to change the menu option. Press to select.

3 Turn **MULTI-CONTROL** to select the function.

SEARCH PHONE (search and connect)—
CONNECTION OPEN (connection open)—
DISCONNECT PHONE (disconnect phone)—
CONNECT PHONE (connect phone)—
SET PHONE (registering phone)—
DELETE PHONE (delete phone)—
PH BOOK TRANSFER (phone book transfer)—
CLEAR MEMORY (clear memory)—
NUMBER DIAL (call by entering number)—
REFUSE CALLS (automatic reject setting)—
AUTO ANSWER (automatic answer setting)—
RING TONE (ring tone select)—
AUTO CONNECT (automatic connection setting)—
ECHO CANCEL (echo cancel)—
DEVICE INFO (device information)
If not connected yet

The following functions cannot be operated.

Available accessories

- **DISCONNECT PHONE** (disconnect phone)
- **SET PHONE** (registering phone)
- **CLEAR MEMORY** (clear memory)
- **NUMBER DIAL** (call by entering number)

If connected but not registered yet

The following functions cannot be operated.

- **SEARCH PHONE** (search and connect)
- **CONNECTION OPEN** (connection open)
- **CONNECT PHONE** (connect phone)
- **CLEAR MEMORY** (clear memory)

If already connected and registered

The following functions cannot be operated.

- **SEARCH PHONE** (search and connect)
- **CONNECTION OPEN** (connection open)
- **CONNECT PHONE** (connect phone)
- **SET PHONE** (registering phone)



Notes

- You can also select the function by pressing **FUNCTION** on the remote control.
- To return to the previous display, press **BACK**.
- To return to the main menu, press and hold **BACK**.
- To return to the playback display, press **BAND**.
- **DEVICE INFO** is the same as that of the Bluetooth audio. (Refer to *Displaying BD (Bluetooth Device) address* on page 35.)
- If a cellular phone is connected to this unit via Bluetooth wireless technology with HSP (Head Set Profile), **CLEAR MEMORY** and **NUMBER DIAL** cannot be selected.
- If you do not operate functions other than **SEARCH PHONE**, **CONNECTION OPEN**, **CONNECT PHONE**, **PH BOOK TRANSFER**, **DISCONNECT PHONE**, **NUMBER DIAL** and **CLEAR MEMORY** within about 30 seconds, the display automatically returns to the ordinary display.

Connecting a cellular phone

Searching for available cellular phones

- 1 Use **MULTI-CONTROL** to select **SEARCH PHONE** in the function menu.

- 2 Press **MULTI-CONTROL** to search for available cellular phones.

While searching, **SEARCHING** flashes. When available cellular phones featuring Bluetooth wireless technology are found, device name or **NAME NOT FOUND** (if names cannot be obtained) is displayed.

- If this unit fails to find any available cellular phones, **NOT FOUND** is displayed.

- 3 Turn **MULTI-CONTROL** to select a device name you want to connect.

- You can also perform the same operations by pushing **MULTI-CONTROL** up or down.

- 4 Press **MULTI-CONTROL** to connect the selected cellular phone.

While connecting, **CONNECTING** flashes. To complete the connection, check the device name (**PIONEER BT UNIT**) and enter the link code on your cellular phone. If the connection is established, **CONNECTED** is displayed.

- The link code is set to **0000** as default. You can change this code in the initial setting. Refer to *Entering PIN code for Bluetooth wireless connection* on page 28.

Using a cellular phone to initiate a connection

- 1 Use **MULTI-CONTROL** to select **CONNECTION OPEN** in the function menu.

- 2 Press **MULTI-CONTROL** to open the connection.

ALWAYS WAITING flashes and the unit is now on standby for connection from a cellular phone.

- 3 Use cellular phone to connect to this unit.

- The link code is set to **0000** as default. You can change this code in the initial setting. Refer to *Entering PIN code for Bluetooth wireless connection* on page 28.

Disconnecting a cellular phone

1 Use **MULTI-CONTROL** to select **DISCONNECT PHONE** in the function menu.

Device name of the connected phone appears in the display.

2 Press **MULTI-CONTROL** to disconnect a cellular phone from this unit.

After disconnection is completed, **DISCONNECTED** is displayed.

Registering a connected cellular phone

1 Use **MULTI-CONTROL** to select **SET PHONE** in the function menu.

2 Press **MULTI-CONTROL** to display the setting mode.

3 Turn **MULTI-CONTROL** to select a registration assignment.

P1 (user phone 1)—**P2** (user phone 2)—**P3** (user phone 3)—**G1** (guest phone 1)—**G2** (guest phone 2)

- You can also perform the same operations by pushing **MULTI-CONTROL** up or down.

- As you select each assignment, you can see whether or not a phone is already registered. If the assignment is empty, **NO DATA** is displayed. If the assignment is already taken, the device name appears. To replace an assignment with a new phone, first delete the current assignment. For more detailed instructions, see *Deleting a registered phone* on this page.

4 Press **MULTI-CONTROL** to register the currently connected phone.

When registration is completed, **REG COMPLETED** is displayed.

- If the registration fails, **REG ERROR** is displayed. In this case, return to step 1 and try again.

Deleting a registered phone

1 Use **MULTI-CONTROL** to select **DELETE PHONE** in the function menu.

2 Press **MULTI-CONTROL** to display the setting mode.

3 Turn **MULTI-CONTROL** to select a registration assignment.

P1 (user phone 1)—**P2** (user phone 2)—**P3** (user phone 3)—**G1** (guest phone 1)—**G2** (guest phone 2)

- You can also perform the same operations by pushing **MULTI-CONTROL** up or down.
- If the assignment is empty, **NO DATA** is displayed and operation is not possible.

4 Press **MULTI-CONTROL** to show the confirmation display.

5 Turn **MULTI-CONTROL** to select **DELETE OK?:YES**.

The phone being deleted is now on standby.

- To cancel, select **DELETE OK?:NO**.

6 Press **MULTI-CONTROL** to delete the phone.

After the phone is deleted, **DELETED** is displayed.

Connecting to a registered cellular phone

Connecting to a registered phone manually

1 Use **MULTI-CONTROL** to select **CONNECT PHONE** in the function menu.

2 Press **MULTI-CONTROL** to display the setting mode.

3 Turn **MULTI-CONTROL** to select a registration assignment.

P1 (user phone 1)—**P2** (user phone 2)—**P3** (user phone 3)—**G1** (guest phone 1)—**G2** (guest phone 2)

Available accessories

- You can also perform the same operations by pushing **MULTI-CONTROL** up or down.
- If the assignment is empty, **NO DATA** is displayed and operation is not possible.

4 Press **MULTI-CONTROL** to connect the selected cellular phone.

While connecting, **CONNECTING** is displayed. After the connection is completed, **CONNECTED** is displayed.

Connecting to a registered phone automatically

1 Use **MULTI-CONTROL** to select **AUTO CONNECT** in the function menu.

2 Press **MULTI-CONTROL** to turn automatic connection on.

If your cellular phone is ready for Bluetooth wireless connection, connection to this unit is automatically established.

- To turn automatic connection off, press **MULTI-CONTROL** again.

Using the Phone Book

Transferring entries to the Phone Book

The Phone Book can hold a total of 500 entries. 300 from User 1, 150 from User 2, and 50 from User 3.

1 Use **MULTI-CONTROL** to select **PH BOOK TRANSFER** in the function menu.

2 Press **MULTI-CONTROL** to show the confirmation display. **TRANSFER:YES** appears in the display.

3 Press **MULTI-CONTROL** to enter in the phone book transfer standby mode.

4 Use cellular phone to perform phone book transfer.

Perform phone book transfer using the cellular phone. For detailed instructions, refer to the instruction manual that came with your cellular phone.

- The display indicates how many entries have been transferred and the total number to be transferred.

5 **DATA TRANSFERRED** is displayed and phone book transfer is completed.

Calling a number in the Phone Book



Important

Be sure to park your vehicle and apply the parking brake when performing this operation.

After finding the number you want to call in the Phone Book, you can select the entry and make the call.

1 Press **LIST** to display the Phone Book.

2 Press **MULTI-CONTROL** to display **ABC SEARCH**.

3 Turn **MULTI-CONTROL** to select the first letter of the name you are looking for.

4 Press **MULTI-CONTROL** to display an entry.

The display shows the first Phone Book entry starting with that letter (e.g. "Ben", "Brian" and "Burt" when "B" is selected).

5 Turn **MULTI-CONTROL** to select an entry you want to call.

6 Press **MULTI-CONTROL** to display a phone number.

7 Turn **MULTI-CONTROL** to select a phone number you want to call.

- If one phone number is entered in an entry, this operation is not available.
- If you want to go back and select another entry, press **BACK**.

8 Press **MULTI-CONTROL** to make a call.

- Press and hold **MULTI-CONTROL** to switch to phone book delete display. For details, refer to *Clearing memory* on the next page.

Using the Call History



Important

Be sure to park your vehicle and apply the parking brake when performing this operation.

The 12 most recent calls made (dialed), received and missed, are stored in the Call History. You can browse the Call History and call numbers from it.

1 Press LIST to display the list.

2 Turn MULTI-CONTROL to select a list.

Phone book—**MISSED CALLS** (missed call)—

DIALED CALLS (dialed call)—

RECEIVED CALLS (received call)

- For more details about the Phone Book list, refer to *Using the Phone Book* on the previous page.

- If no phone numbers are stored in the selected list, **NO DATA** is displayed.

3 Press MULTI-CONTROL to display a registered name list.

4 Turn MULTI-CONTROL to select a phone number.

- If the number is already in the Phone Book, the name is displayed.

- You can also change the phone number by pushing **MULTI-CONTROL** up or down.

5 Press MULTI-CONTROL to make a call.

- For an international call, press and hold **MULTI-CONTROL** to add + to the phone number.

Making a call by entering phone number



Important

Be sure to park your vehicle and apply the parking brake when performing this operation.

1 Use MULTI-CONTROL to select NUMBER DIAL in the function menu.

2 Press MULTI-CONTROL to display the number input screen.

3 Turn MULTI-CONTROL to select a number.

- You can also perform the same operations by pushing **MULTI-CONTROL** up or down.

4 Press MULTI-CONTROL to move the cursor to the next position.

- Up to 24 digits can be entered.

5 When you completed entering the number, press and hold MULTI-CONTROL to make a call.

Call confirmation appears.

- If a 24-digit phone number is entered, press **MULTI-CONTROL**. And then press and hold **MULTI-CONTROL** to make a call.

Clearing memory

1 Use MULTI-CONTROL to select CLEAR MEMORY in the function menu.

2 Press MULTI-CONTROL to display the setting mode.

3 Turn MULTI-CONTROL to select an item.

PHONE BOOK (phone book)—**MISSED**

(missed call history)—**DIALED** (dialed call

history)—**RECEIVED** (received call history)—

ALL (delete all memory)

- If you want to clear the Phone Book and dialed/received/missed call history list, select **ALL**.

- If guest phone is connected to this unit via Bluetooth wireless technology, **PHONE BOOK** cannot be selected.

4 Press MULTI-CONTROL to determine the item that you want to delete.

5 Turn MULTI-CONTROL to select CLEAR MEMORY: YES.

Clearing memory is now on standby.

- To cancel, select **CLEAR MEMORY:NO**.

Available accessories

6 Press MULTI-CONTROL to clear the memory.

While clearing, **CLEARING** is displayed. After the data on the selected item is cleared, **CLEARED** is displayed.

Setting automatic rejecting

1 Use MULTI-CONTROL to select REFUSE CALLS in the function menu.

2 Press MULTI-CONTROL to turn automatic call rejection on.

- To turn automatic call rejection off, press **MULTI-CONTROL** again.

Setting automatic answering

1 Use MULTI-CONTROL to select AUTO ANSWER in the function menu.

2 Press MULTI-CONTROL to turn automatic answering on.

- To turn automatic answering function off, press **MULTI-CONTROL** again.

Switching the ring tone

1 Use MULTI-CONTROL to select RING TONE in the function menu.

2 Press MULTI-CONTROL to turn the ring tone on.

- To turn the ring tone off, press **MULTI-CONTROL** again.

Echo canceling and noise reduction

1 Use MULTI-CONTROL to select ECHO CANCEL in the function menu.

2 Press MULTI-CONTROL to turn echo canceling on.

- To turn echo canceling off, press **MULTI-CONTROL** again. 

Multi-CD Player

Basic Operations

You can use this unit to control a multi-CD player, which is sold separately.

- Only functions described in this manual are supported by 50-disc multi-CD players.
- This unit is not designed to operate disc title list functions with a 50-disc multi-CD player. For information about the disc title list functions, refer to *Selecting discs from the disc title list on page 44.*

● Select a disc

Push **MULTI-CONTROL** up or down.

● Fast forward or reverse

Push and hold **MULTI-CONTROL** left or right for about one second and release.

● Select a track

Push **MULTI-CONTROL** left or right.



Notes

- When multi-CD player completes preparatory operations, **READY** is displayed.
- If an error message such as **ERROR-11** is displayed, refer to the multi-CD player owner's manual.
- If there are no discs in the multi-CD player magazine, **NO DISC** is displayed.

Using CD TEXT functions

You can use these functions only with a CD TEXT compatible multi-CD player.

The operation is the same as that of the built-in CD player.

Refer to *Displaying text information on disc on page 13.*

Introduction of advanced operations

*You can only use **COMP/DBE** (compression and DBE) with a multi-CD player that supports them.*

Available accessories

1 Press MULTI-CONTROL to display the main menu.

2 Use MULTI-CONTROL to select FUNCTION.

Turn to change the menu option. Press to select.

3 Turn MULTI-CONTROL to select the function.

REPEAT (repeat play)—**RANDOM** (random play)—**SCAN** (scan play)—**PAUSE** (pause)—**COMP/DBE** (compression and DBE)—

ITS PLAY (ITS play)—**ITS MEMORY** (ITS programming)—**TITLE INPUT** (disc title input)

- If you do not operate functions other than **ITS MEMORY** and **TITLE INPUT** within about 30 seconds, the display automatically returns to the ordinary display.
- When playing a CD TEXT disc on a CD TEXT compatible multi-CD player, you cannot switch to **TITLE INPUT**. The disc title is already recorded on the CD TEXT disc.

Function and operation

REPEAT, RANDOM, SCAN, PAUSE, COMP/DBE and **TITLE INPUT** operations are basically the same as that of the built-in CD player.

Function name	Operation
REPEAT	Refer to <i>Selecting a repeat play range</i> on page 15. However, the repeat play ranges you can select are different from that of the built-in CD player. The repeat play ranges of the multi-CD player are: <ul style="list-style-type: none"> • MCD – Repeat all discs in the multi-CD player • TRACK – Repeat just the current track • DISC – Repeat the current disc
RANDOM	Refer to <i>Playing tracks in random order</i> on page 15.
SCAN	Refer to <i>Scanning folders and tracks</i> on page 15.

PAUSE

Refer to *Pausing playback* on page 15.

TITLE INPUT

Refer to *Entering disc titles* on page 16.



Notes

- You can also select the function by pressing **FUNCTION** on the remote control.
- To return to the previous display, press **BACK**.
- To return to the main menu, press and hold **BACK**.
- To return to the playback display, press **BAND**.
- If you select other discs during repeat play, the repeat play range changes to **MCD**.
- If you perform track search or fast forward/reverse during **TRACK**, the repeat play range changes to **DISC**.
- After track or disc scanning is finished, normal playback of the tracks begins again.

Using compression and bass emphasis

You can only use these functions with a multi-CD player that supports them.

COMP (compression) and **DBE** (dynamic bass emphasis) functions lets you adjust the sound playback quality of the multi-CD player.

1 Use MULTI-CONTROL to select COMP/DBE in the function menu.

- If the multi-CD player does not support **COMP/DBE**, **NO COMP** is displayed when you attempt to select it.

2 Turn MULTI-CONTROL to select the desired setting.

OFF—COMP 1—COMP 2—OFF—DBE 1—DBE 2

Available accessories

Using ITS playlists

ITS (instant track selection) lets you make a playlist of favorite tracks from the multi-CD player magazine. After you have added your favorite tracks to the playlist, you can turn on ITS play and play just those selections.

You can use ITS to enter and play back up to 99 tracks per disc from up to 100 discs (with the disc titles). (With multi-CD players sold before the CDX-P1250 and CDX-P650, up to 24 tracks can be stored in the playlist.)

Creating a playlist with ITS programming

1 Play a CD that you want to program.

Push **MULTI-CONTROL** up or down to select the CD.

2 Use **MULTI-CONTROL** to select **ITS MEMORY** in the function menu.

3 Press **MULTI-CONTROL** to display the setting mode.

4 Press **MULTI-CONTROL** to select **TRK**.

5 Turn **MULTI-CONTROL** to select the desired track.

6 Press **MULTI-CONTROL** to select **MEMORY**.

MEMORY COMPLETE is displayed and the currently playing selection is added to your playlist.

- If **DELETE** is displayed, turn **MULTI-CONTROL** to display **MEMORY**.

Note

After data for 100 discs is stored in memory, data for a new disc will overwrite the oldest one.

Playback from your ITS playlist

ITS play lets you listen to the tracks that you have entered into your ITS playlist. When you turn on ITS play, tracks from your ITS playlist in the multi-CD player begin to play.

1 Select the repeat range.

2 Use **MULTI-CONTROL** to select **ITS PLAY** in the function menu.

3 Press **MULTI-CONTROL** to turn **ITS play on**.

ITS PLAY:ON appears in the display. Playback begins of those tracks from your playlist within the previously selected **MCD** or **DISC** ranges.

- If no tracks in the current range are programmed for ITS play, then **EMPTY** is displayed.
- To turn ITS play off, press **MULTI-CONTROL** again.

Erasing a track from your ITS playlist

You can delete a track from your ITS playlist if ITS play is on.

If ITS play is already on, skip to step 2. If ITS play is not already on, use **MULTI-CONTROL**.

1 Play the CD with the track you want to delete from your ITS playlist, and turn **ITS play on**.

Refer to *Playback from your ITS playlist* on this page.

2 Use **MULTI-CONTROL** to select **ITS MEMORY** in the function menu.

3 Press **MULTI-CONTROL** to display the setting mode.

4 Press **MULTI-CONTROL** to select **TRK**.

5 Turn **MULTI-CONTROL** to select the desired track.

6 Press **MULTI-CONTROL** to select **DELETE**.

The currently playing selection is erased from your ITS playlist and playback of the next track begins.

- If **MEMORY** is displayed, turn **MULTI-CONTROL** to display **DELETE**.
- If there are no tracks from your playlist in the current range, **EMPTY** is displayed and normal playback resumes.

Available accessories

Erasing a CD from your ITS playlist

You can delete all tracks of a CD from your ITS playlist if ITS play is off.

1 Play the CD that you want to delete.

2 Use MULTI-CONTROL to select ITS MEMORY in the function menu.

3 Press MULTI-CONTROL to display the setting mode.

4 Press MULTI-CONTROL to select DELETE.

All tracks on the currently playing CD are deleted from your playlist and

MEMORY DELETED is displayed.

- If **MEMORY** is displayed, turn **MULTI-CONTROL** to display **DELETE**.

Using disc title functions

You can input CD titles and display the titles. Then, you can easily search for and play a desired disc.

Entering disc titles

Use the disc title input feature to store up to 100 CD titles (with ITS playlist) into the multi-CD player. Each title can be up to 10 characters long.

For details concerning operation, refer to *Entering disc titles* on page 16.

- Titles remain in the memory even after the disc is removed from the magazine, and are recalled when the disc is reinserted.
- After data for 100 discs is stored in memory, data for a new disc will overwrite the oldest one.

Displaying disc titles

You can display the text information of any disc that has the disc title entered.

The operation is the same as that of the built-in CD player.

Refer to *Displaying text information on disc* on page 13.

Selecting discs from the disc title list

Disc title list lets you see the list of disc titles entered in the multi-CD player and select one of them to play back.

1 Press LIST to switch to the disc title list mode during the playback display.

2 Use MULTI-CONTROL to select the desired disc title.

Turn to change the disc title. Press to play.

- You can also change the disc title by pushing **MULTI-CONTROL** up or down.

- You can also play the disc by pushing **MULTI-CONTROL** right.

▪ When playing CD TEXT disc, press **MULTI-CONTROL** to see a list of the tracks in the selected disc. Press **BACK** or push **MULTI-CONTROL** left to return to the disc list.

- To return to the ordinary display, press **BAND** or **LIST**.

▪ If you do not operate the list within about 30 seconds, the display automatically returns to the ordinary display.

- If no title is entered for a disc, **NO DISC TITLE** is displayed.

- **NO DISC** is displayed next to the disc number when there is no disc in the magazine. 

TV tuner

Basic Operations

You can use this unit to control a TV tuner, which is sold separately.

For details concerning operation, refer to the TV tuner's operation manual. This section provides information on TV operations with this unit, which differs from that described in the TV tuner's operation manual.

● Select a band

Press **BAND**.

● Select a channel (step by step)

Push **MULTI-CONTROL** left or right.

Available accessories

● Seek tuning

Push and hold **MULTI-CONTROL** left or right for about one second and release.



Notes

- Band can be selected from **TV1** or **TV2**.
- You can cancel seek tuning by pushing **MULTI-CONTROL** left or right.
- If you push and hold **MULTI-CONTROL** left or right, you can skip stations. Seek tuning starts as soon as you release **MULTI-CONTROL**.

Storing and recalling broadcast stations

You can easily store up to 12 broadcast stations for later recall.

- 12 stations for each band can be stored in memory.

1 Press **LIST**.

Preset screen is displayed.

2 Use **MULTI-CONTROL** to store the selected station in memory.

Turn to change the preset number. Press and hold to store.

- You can also store the station in memory by pushing and holding **MULTI-CONTROL** right.

3 Use **MULTI-CONTROL** to select the desired station.

Turn to change the station. Press to select.

- You can also change the station by pushing **MULTI-CONTROL** up or down.
- If you do not operate the list within about 30 seconds, the display automatically returns to the ordinary display.

Storing the strongest broadcast stations sequentially

1 Press **MULTI-CONTROL** to display the main menu.

2 Use **MULTI-CONTROL** and select **FUNCTION** to display **BSSM**.

- You can also select the function by pressing **FUNCTION** on the remote control.

3 Press **MULTI-CONTROL** to turn **BSSM** on.

SEARCH begins to flash. While **SEARCH** is flashing, the 12 strongest broadcast stations are stored in order from the lowest channel up. When finished, the preset channel list appears.

- To cancel the storage process, press **MULTI-CONTROL** again.

4 Use **MULTI-CONTROL** to select the desired station.

Turn to change the station. Press to select.

- You can also change the station by pushing **MULTI-CONTROL** up or down.
- To return to the channel display, press **BAND**.
- If you do not operate the list within about 30 seconds, the display automatically returns to the ordinary display. 

Additional Information

Error messages

When you contact your dealer or your nearest Pioneer Service Center, be sure to have the error message recorded.

Built-in CD Player

Message	Cause	Action
ERROR-11, 12, 17, 30	Dirty disc	Clean disc.
ERROR-11, 12, 17, 30	Scratched disc	Replace disc.
ERROR-10, 11, 12, 15, 17, 30, A0	Electrical or mechanical	Switch the ignition key, or switch to a different source, then back to the CD player.
ERROR-15	The inserted disc does not contain any data	Replace disc.
ERROR-22, 23	The CD format cannot be played back	Replace disc.
NO AUDIO	The inserted disc does not contain any files that can be played back	Replace disc.
TRK SKIPPED	The inserted disc contains WMA files that are protected by DRM	Replace disc.
PROTECT	All the files on the inserted disc are secured by DRM	Replace disc.

USB audio player/USB memory

Message	Cause	Action
NO AUDIO	No songs	Transfer the audio files to the USB portable audio player/USB memory and connect.
	USB memory with security enabled is connected	Follow the USB memory instructions to disable the security.

TRK SKIPPED	The connected USB portable audio player/USB memory contains WMA files that are protected by Windows Media DRM 9/10	Play an audio file not protected by Windows Media DRM 9/10.
PROTECT	All the files on the connected USB portable audio player/USB memory are protected by Windows Media DRM 9/10	Transfer audio files not protected by Windows Media DRM 9/10 to the USB portable audio player/USB memory and connect.
N/A USB	The USB device connected to is not supported by this unit.	Connect a USB portable audio player or USB memory that is USB Mass Storage Class compliant.
CHECK USB	The USB connector or USB cable is short-circuited.	Confirm that the USB connector or USB cable is not caught in something or damaged.
	The connected USB portable audio player/USB memory consumes more than 500 mA (maximum allowable current).	Disconnect the USB portable audio player/USB memory and do not use it. Turn the ignition switch to OFF, then to ACC or ON and then connect the compliant USB portable audio player/USB memory.

Additional Information

iPod

Message	Cause	Action
ERROR-19	Communication failure	Disconnect the cable from iPod. Once iPod main menu is displayed, connect the cable again. Reset the iPod.
	iPod failure	Disconnect the cable from iPod. Once iPod main menu is displayed, connect the cable again. Reset the iPod.
N/A USB	Old version of iPod	Update the iPod version.
	iPod failure	Reset the iPod.
ERROR-16	Old version of iPod	Update the iPod version.
	iPod failure	Disconnect the cable from iPod. Once iPod main menu is displayed, connect the cable again. Reset the iPod.
ERROR-A1 CHECK USB	iPod is not charged but operates correctly	Check if the connection cable for iPod shorted out (e.g., not caught in metal objects). After checking, switch the ignition key or disconnect the iPod and connect again.
NO SONGS	No songs	Transfer the songs to iPod.
STOP	No songs in the current list	Select a list that contains the songs.



Handling guideline of discs and player

- Use only discs featuring either of following two logos.



- Use only conventional, fully circular discs. Do not use shaped discs.



- Use 12-cm or 8-cm CD. Do not use an adapter when playing 8-cm CDs.
- Do not insert anything other than a CD into the CD loading slot.
- Do not use cracked, chipped, warped, or otherwise damaged discs as they may damage the player.
- Unfinalized CD-R/CD-RW disc playback is not possible.
- Do not touch the recorded surface of the discs.
- Store discs in their cases when not in use.
- Avoid leaving discs in excessively hot environments including under direct sunlight.
- Do not attach labels, write on or apply chemicals to the surface of the discs.
- To clean a CD, wipe the disc with a soft cloth outward from the center.
- Condensation may temporarily impair the player's performance. Leave it to adjust to the warmer temperature for about one hour. Also, wipe any damp discs with a soft cloth.
- Playback of discs may not be possible because of disc characteristics, disc format, recorded application, playback environment, storage conditions, and so on.
- Text information may not be correctly displayed depending on the recorded environment.

Additional Information

- Road shocks may interrupt disc playback.
- Read the precautions for discs before using them. 

Dual Discs

- Dual Discs are two-sided discs that have a recordable CD for audio on one side and a recordable DVD for video on the other.
- Since the CD side of Dual Discs is not physically compatible with the general CD standard, it may not be possible to play the CD side with this unit.
- Frequent loading and ejecting of a Dual Disc may result in scratches on the disc. Serious scratches can lead to playback problems on this unit. In some cases, a Dual Disc may become stuck in the disc loading slot and will not eject. To prevent this, we recommend you refrain from using Dual Disc with this unit.
- Please refer to the information from the disc manufacturer for more detailed information about Dual Discs. 

Compressed audio compatibility

WMA

- Compatible format: WMA encoded by Windows Media Player
- Bit rate: 48 kbps to 320 kbps (CBR), 48 kbps to 384 kbps (VBR)
- Sampling frequency: 32 kHz, 44.1 kHz, 48 kHz
- Windows Media Audio 9 Professional, Lossless, Voice: No

MP3

- Compatible format: MPEG-1, 2, 2.5 Audio Layer 3
- Bit rate: 8 kbps to 320 kbps (CBR), VBR
- Sampling frequency: 8 kHz to 48 kHz (32, 44.1, 48 kHz for emphasis)

- Compatible ID3 tag version: 1.0, 1.1, 2.2, 2.3, 2.4 (ID3 tag Version 2.x is given priority than Version 1.x.)
- M3u playlist: No
- MP3i (MP3 interactive), mp3 PRO: No

AAC

- Compatible format: AAC encoded by iTunes®
- Sampling frequency: 11.025 kHz to 48 kHz
- Transmission rate: 16 kbps to 320 kbps
- AAC file bought on the iTunes Music Store (.m4p file extension): No
- Apple Lossless: No

WAV

- Compatible format: Linear PCM (LPCM), MS ADPCM
- Quantization bits: 8 and 16 (LPCM), 4 (MS ADPCM)
- Sampling frequency: 16 kHz to 48 kHz (LPCM), 22.05 kHz to 44.1 kHz (MS ADPCM) 

USB audio player/USB memory

USB audio player/USB memory compatibility

- USB version: 2.0, 1.1 and 1.0
- USB data transfer rate: full speed
- USB Class: MSC (Mass Storage Class) device
- Protocol: bulk
- Minimum amount of memory: 250 MB
- Maximum amount of memory: 250 GB
- File system: FAT32 and FAT16
- Supply current: 500 mA



Notes

- Partitioned USB memory is not compatible with this unit.

Additional Information

- Depending on the kind of USB portable audio player/USB memory you use, this unit may not recognize the USB audio player/USB memory or audio files may not be played back properly.
- This unit can play back files in the USB portable audio player/USB memory that is USB Mass Storage Class. However, copyright-protected files that are stored in above-mentioned USB devices cannot be played back. (If the iPod is connected to this unit, file playback condition depends on the iPod specifications.)
- You cannot connect a USB portable audio player/USB memory to this unit via a USB hub.

USB audio player/USB memory

- Do not leave the USB portable audio player/USB memory in direct sunlight for extended amounts of time. Extended exposure to direct sunlight can result in USB portable audio player/USB memory malfunction due to the resulting high temperature.
- Do not leave the USB portable audio player/USB memory in high temperature.
- Firmly secure the USB portable audio player/USB memory when driving. Do not let the USB portable audio player/USB memory fall onto the floor, where it may become jammed under the brake or accelerator pedal.
- There may be a slight delay when starting playback of audio files encoded with image data.
- Depending on the USB devices connected to this unit, it may generate noise in the radio.
- Only 32 characters from the beginning can be displayed as a file name (including the extension) or a folder name when USB portable audio player/USB memory is selected as a source.
- The text information of some audio files may not be correctly displayed.
- File extensions must be used properly.

- Up to 15 000 files on a USB portable audio player/USB memory can be played back.
- Up to 500 folders on a USB portable audio player/USB memory can be played back.
- Up to eight tiers directory on a USB portable audio player/USB memory can be played back.
- There may be a slight delay when starting playback of audio files on a USB portable audio player/USB memory with numerous folder hierarchies.
- Do not connect anything other than the USB portable audio player/USB memory.
- Operations may vary depending on the kind of USB audio player and a USB memory.

The sequence of audio files on USB memory

For USB portable audio players, the sequence is different from that of USB memory and depends on the player.

Example of a hierarchy

- 📁: Folder
- 🎵: Compressed audio file

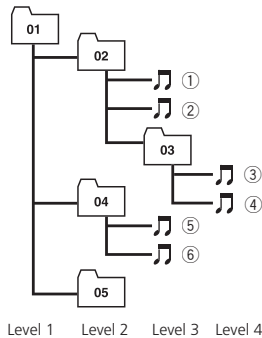

- 01 to 05 represent assigned folder numbers. ① to ⑥ represent the playback sequence. The user cannot assign folder numbers and specify the playback sequence with this unit.

Additional Information

- Playback sequence of the audio file is the same as recorded sequence in the USB device.
- To specify the playback sequence, the following method is recommended.
 - 1 Create the file name including numbers that specify the playback sequence (e.g., 001xxx.mp3 and 099yyy.mp3).
 - 2 Put those files into a folder.
 - 3 Record the folder containing files into the USB device.

However, depending on the system environment, you cannot specify the file playback sequence.

Compressed audio compatibility

WMA

- Compatible format: WMA encoded by Windows Media Player
- Bit rate: 48 kbps to 320 kbps (CBR), 48 kbps to 384 kbps (VBR)
- Sampling frequency: 32 kHz, 44.1 kHz, 48 kHz
- Windows Media Audio 9 Professional, Lossless, Voice: No

MP3

- Compatible format: MPEG-1, 2, 2.5 Audio Layer 3
- Bit rate: 8 kbps to 320 kbps (CBR), VBR
- Sampling frequency: 8 kHz to 48 kHz (32, 44.1, 48 kHz for emphasis)
- Compatible ID3 tag version: 1.0, 1.1, 2.2, 2.3, 2.4 (ID3 tag Version 2.x is given priority than Version 1.x.)
- M3u playlist: No
- MP3i (MP3 interactive), mp3 PRO: No

AAC

- Compatible format: AAC encoded by iTunes®
- Sampling frequency: 11.025 kHz to 48 kHz
- Transmission rate: 16 kbps to 320 kbps
- AAC file bought on the iTunes Music Store (.m4p file extension): No
- Apple Lossless: No

WAV

- Compatible format: Linear PCM (LPCM), MS ADPCM
- Quantization bits: 8 and 16 (LPCM), 4 (MS ADPCM)
- Sampling frequency: 16 kHz to 48 kHz (LPCM), 22.05 kHz to 44.1 kHz (MS ADPCM)

iPod

About handling the iPod

- Do not leave the iPod in direct sunlight for extended amounts of time. Extended exposure to direct sunlight can result in iPod malfunction due to the resulting high temperature.
- Do not leave the iPod in a high temperature.
- Connect directly the dock connector cable to the iPod so that this unit works properly.
- Firmly secure the iPod when driving. Do not let the iPod fall onto the floor, where it may become jammed under the brake or accelerator pedal.
- For details, refer to the iPod's manuals.

About iPod settings

- You cannot operate the iPod Equalizer on Pioneer products. We recommend that you set the iPod Equalizer to off, before connecting to this unit.
- You cannot set Repeat to off on the iPod when using this unit. Even if you set Repeat to off on the iPod, Repeat is automatically changed to All when connecting the iPod to this unit.

Additional Information

Compressed audio files on the disc

- Depending on the version of Windows Media Player used to encode WMA files, album names and other text information may not be correctly displayed.
- There may be a slight delay when starting playback of WMA/AAC files encoded with image data.
- ISO 9660 Level 1 and 2 compliant. Romeo and Joliet file systems are both compatible with this player.
- Multi-session playback is possible.
- Compressed audio files are not compatible with packet write data transfer.
- Only 64 characters from the beginning can be displayed as a file name (including the extension such as .wma, .mp3, .m4a or .wav) or a folder name.
- Folder selection sequence or other operation may be altered depending on the encoding or writing software.
- Regardless of the length of blank section between the songs of original recording, compressed audio discs play with a short pause between songs.
- File extensions such as .wma, .mp3, .m4a or .wav must be used properly.

- This unit assigns folder numbers. The user cannot assign folder numbers.
- Folder hierarchy is allowed up to eight tiers. However, a practical hierarchy of folder is less than two tiers.
- Up to 99 folders on a disc can be played back. 

Example of a hierarchy

: Folder

: Compressed audio file

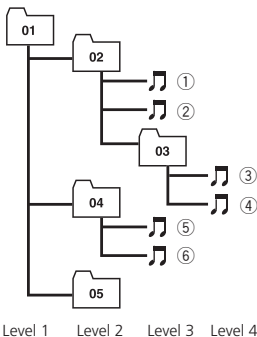

Additional Information

Specifications

General

Rated power source	14.4 V DC (allowable voltage range: 12.0 V to 14.4 V DC)
Grounding system	Negative type
Max. current consumption	10.0 A
Dimensions (W × H × D):	
DIN	
Chassis	178 × 50 × 162 mm
Nose	188 × 58 × 14 mm
D	
Chassis	178 × 50 × 162 mm
Nose	170 × 46 × 14 mm
Weight	1.3 kg

Audio

Maximum power output	50 W × 4 50 W × 2/4 Ω + 70 W × 1/2 Ω (for subwoofer)
Continuous power output	22 W × 4 (50 Hz to 15 000 Hz, 5% THD, 4 Ω load, both channels driven)
Load impedance	4 Ω to 8 Ω × 4 4 Ω to 8 Ω × 2 + 2 Ω × 1
Preout max output level	4 V
Equalizer (3-Band Parametric Equalizer):	
Low	
Frequency	40/80/100/160 Hz
Q Factor	0.35/0.59/0.95/1.15 (+6 dB when boosted)
Gain	±12 dB
Mid	
Frequency	200/500/1k/2k Hz
Q Factor	0.35/0.59/0.95/1.15 (+6 dB when boosted)
Gain	±12 dB
High	
Frequency	3.15k/8k/10k/12.5k Hz
Q Factor	0.35/0.59/0.95/1.15 (+6 dB when boosted)
Gain	±12 dB
HPF:	
Frequency	50/63/80/100/125 Hz
Slope	-12 dB/oct
Subwoofer (mono):	
Frequency	50/63/80/100/125 Hz
Slope	-18 dB/oct
Gain	+6 dB to -24 dB
Phase	Normal/Reverse
Bass boost:	
Gain	+12 dB to 0 dB

CD player

System	Compact disc audio system
Usable discs	Compact disc
Signal-to-noise ratio	94 dB (1 kHz) (IEC-A net- work)
Number of channels	2 (stereo)
MP3 decoding format	MPEG-1 & 2 Audio Layer 3
WMA decoding format	Ver. 7, 7.1, 8, 9, 10, 11 (2ch audio) (Windows Media Player)
AAC decoding format	MPEG-4 AAC (iTunes® en- coded only) (.m4a) (Ver. 7.2 and earlier)
WAV signal format	Linear PCM & MS ADPCM

USB

Specification	USB 2.0 full speed
Supply current	500 mA
Maximum amount of memory	250 GB
File system	FAT16, FAT32
MP3 decoding format	MPEG-1 & 2 Audio Layer 3
WMA decoding format	Ver. 7, 7.1, 8, 9, 10, 11 (2ch audio) (Windows Media Player)
AAC decoding format	MPEG-4 AAC (iTunes® en- coded only) (.m4a) (Ver. 7.2 and earlier)
WAV signal format	Linear PCM & MS ADPCM

FM tuner

Frequency range	87.5 MHz to 108.0 MHz
Usable sensitivity	8 dBf (0.7 μV/75 Ω mono, S/N: 30 dB)
Signal-to-noise ratio	75 dB (IEC-A network)

AM tuner

Frequency range	531 kHz to 1 602 kHz (9 kHz) 530 kHz to 1 640 kHz (10 kHz)
Usable sensitivity	18 μV (S/N: 20 dB)
Signal-to-noise ratio	65 dB (IEC-A network)

Infrared remote control

Wavelength	940 nm ±50 nm
Output	typ: 12 mw/sr per Infrared LED



Note

Specifications and the design are subject to modifications without notice due to improvements. 

Gracias por haber comprado este producto Pioneer.

Lea con detenimiento estas instrucciones sobre el funcionamiento del aparato, para utilizarlo correctamente. *Una vez que las haya leído, conserve este manual en un lugar seguro para consultas futuras.*

01 Antes de comenzar

- Acerca de esta unidad **56**
- Visite nuestro sitio Web **57**
- Protección del producto contra robo **57**
 - Extracción de la carátula **57**
 - Colocación de la carátula **57**
- Acerca del modo demo **58**
- Uso y cuidado del mando a distancia **58**
 - Instalación de la pila **58**
 - Uso del mando a distancia **58**

02 Utilización de esta unidad

- Qué es cada cosa **59**
 - Unidad principal **59**
 - Mando a distancia **60**
 - Indicaciones de pantalla **60**
- Funciones básicas **62**
 - Encendido y apagado **62**
 - Selección de una fuente **62**
 - Ajuste del volumen **62**
- Sintonizador **63**
 - Funciones básicas **63**
 - Almacenamiento y recuperación de frecuencias **63**
 - Introducción a las funciones avanzadas **63**
 - Almacenamiento de las frecuencias de radio de mayor intensidad **64**
 - Sintonización de señales intensas **64**
- Reproductor de CD incorporado **64**
 - Funciones básicas **64**
 - Visualización de información de texto en el disco **65**
 - Selección de pistas de la lista de títulos de las pistas **66**
 - Selección de archivos de la lista de nombres de archivos **66**
 - Introducción a las funciones avanzadas **66**

- Selección de una gama de repetición de reproducción **67**
- Reproducción de las pistas en orden aleatorio **67**
- Exploración de carpetas y pistas **67**
- Pausa de la reproducción **68**
- Utilización del Sound Retriever **68**
- Uso de las funciones de títulos de discos **68**

Reproducción de canciones en el reproductor de audio portátil USB/memoria USB **69**

- Funciones básicas **69**
- Visualización de información de texto de un archivo de audio **69**
- Selección de archivos de la lista de nombres de archivos **69**
- Introducción a las funciones avanzadas **70**

Para reproducir canciones en el iPod **71**

- Funciones básicas **71**
- Para buscar una canción **71**
- Visualización de información de texto en el iPod **72**
- Introducción a las funciones avanzadas **72**
- Reproducción de las canciones en orden aleatorio (shuffle) **73**
- Reproducción de todas las canciones en un orden aleatorio (shuffle all) **73**
- Selección de canciones de la lista de álbumes del artista que se está reproduciendo actualmente **73**
- Uso de la función iPod de la unidad desde el iPod **73**
- Cambio de la velocidad del audiolibro **74**

03 Ajustes de audio

Introducción a los ajustes de audio **75**

Uso del ajuste del balance **75**

Uso del ecualizador **75**

- Recuperación de las curvas de ecualización **76**
- Ajuste de las curvas de ecualización **76**
- Ajuste preciso de la curva de ecualización **76**

Ajuste de la sonoridad **77**

Uso de la salida de subgraves **77**

- Configuración de los ajustes de subgraves **77**

Uso del filtro de paso alto **78**

Intensificación de los graves **78**

Ajuste de los niveles de la fuente **78**

04 Ajustes iniciales

Configuración de los ajustes iniciales **80**

Ajuste del reloj **80**

Ajuste del paso de sintonía de FM **80**

Ajuste del paso de sintonía de AM **81**

Cambio del tono de advertencia **81**

Cambio del ajuste de un equipo auxiliar **81**

Cambio del ajuste del atenuador de luz **81**

Ajuste de la salida posterior y del controlador de subgraves **81**

Cambio de la demostración de características **82**

Cambio del desplazamiento continuo **82**

Activación de la fuente BT AUDIO **82**

Introducción del código PIN para la conexión inalámbrica Bluetooth **83**

Visualización de la versión del sistema del adaptador Bluetooth para tareas de reparación **83**

05 Otras funciones

Uso de la fuente AUX **84**

- Acerca de AUX1 y AUX2 **84**
- Fuente AUX1: **84**

– Fuente AUX2: **84**

– Selección de AUX como la fuente **84**

– Ajuste del título AUX **84**

Activación y desactivación de la visualización del reloj **84**

Uso de la unidad externa **85**

- Selección de la unidad externa como fuente **85**
- Funcionamiento básico **85**
- Utilización de las funciones asignadas a las teclas 1 a 6 **85**
- Funciones avanzadas **85**

06 Accesorios disponibles

Para reproducir canciones en el iPod **86**

- Funcionamiento básico **86**
- Visualización de información de texto en el iPod **86**
- Para buscar una canción **86**
- Función y operación **86**
- Reproducción de las canciones en orden aleatorio (shuffle) **87**

Bluetooth Audio **87**

- Funciones básicas **87**
- Función y operación **88**
- Conexión de un reproductor de audio Bluetooth **88**
- Reproducción de canciones en el reproductor de audio Bluetooth **89**
- Para detener la reproducción **89**
- Desconexión de un reproductor de audio Bluetooth **89**
- Visualización de la dirección BD (Bluetooth Device) **89**

Teléfono Bluetooth **89**

- Funciones básicas **89**
- Configuración de la función manos libres **90**
- Realización de una llamada telefónica **90**

- Aceptación de una llamada telefónica **90**
 - Introducción a las funciones avanzadas **91**
 - Conexión de un teléfono móvil **92**
 - Desconexión de un teléfono móvil **92**
 - Registro de un teléfono móvil conectado **93**
 - Eliminación de un teléfono registrado **93**
 - Conexión a un teléfono móvil registrado **93**
 - Uso del Directorio de teléfonos **94**
 - Uso del Historial de llamadas **95**
 - Realización de una llamada introduciendo el número de teléfono **95**
 - Borrar memoria **95**
 - Ajuste del rechazo automático **96**
 - Ajuste de respuesta automática **96**
 - Cambio del tono de llamada **96**
 - Cancelación del eco y reducción de ruido **96**
 - Reproductor de CD múltiple **96**
 - Funciones básicas **96**
 - Uso de las funciones CD TEXT **97**
 - Introducción a las funciones avanzadas **97**
 - Uso de la compresión y del enfatizador de graves **98**
 - Uso de listas de reproducción ITS **98**
 - Uso de las funciones de títulos de discos **99**
 - Sintonizador de TV **100**
 - Funciones básicas **100**
 - Almacenamiento y recuperación de emisoras **101**
 - Almacenamiento consecutivo de las emisoras con las señales más intensas **101**
- **Información adicional**
- Mensajes de error **102**
 - Pautas para el manejo de discos y del reproductor **103**
 - Discos dobles **104**
 - Compatibilidad con audio comprimido **104**
 - Reproductor de audio USB/memoria USB **105**
 - Compatibilidad del reproductor de audio USB/memoria USB **105**
 - Reproductor de audio USB/memoria USB **105**
 - Compatibilidad con audio comprimido **106**
 - iPod **107**
 - Acerca del manejo del iPod **107**
 - Acerca de los ajustes del iPod **107**
 - Archivos de audio comprimidos en el disco **107**
 - Ejemplo de una jerarquía **108**
 - Especificaciones **109**

Acerca de esta unidad



PRECAUCIÓN

- No permita que esta unidad entre en contacto con líquidos, ya que podría desencadenar una descarga eléctrica. Además, el contacto con líquidos puede causar daños en la unidad, humo y recalentamiento.
- Conserve este manual a mano para que pueda consultar los procedimientos de funcionamiento y las precauciones a seguir.
- Mantenga siempre el volumen lo suficientemente bajo como para que pueda escuchar los sonidos procedentes del exterior del vehículo.
- Proteja esta unidad de la humedad.
- Si se desconecta o se descarga la batería, la memoria preajustada se borrará y deberá ser reprogramada.

Acerca de WMA



El logo de Windows Media™ impreso en la caja indica que esta unidad puede reproducir datos WMA.

Windows Media y el logo de Windows son marcas comerciales o registradas de Microsoft Corporation en los EE.UU. y/o en otros países.

- Esta unidad puede no funcionar correctamente, dependiendo de la aplicación utilizada para codificar archivos WMA.

Acerca de MP3

La venta de este producto sólo otorga una licencia para su uso privado, no comercial. No otorga ninguna licencia ni concede ningún derecho a utilizar este producto en transmisiones comerciales (es decir, lucrativas) en tiempo real (terrestres, vía satélite, por cable y/o por cualquier otro medio), transmisiones/streaming por Internet, Intranets y/u otras

redes o en otros sistemas de distribución de contenido electrónico, como por ejemplo, aplicaciones de pago por escucha (pay-audio) o audio bajo demanda (audio-on-demand). Se necesita una licencia independiente para su uso comercial. Para obtener más información, visite <http://www.mp3licensing.com>.

Acerca de AAC

Esta unidad reproduce archivos AAC codificados con iTunes®. iTunes es una marca registrada de Apple Inc.

Compatibilidad con reproductores de audio

- Póngase en contacto con el fabricante para obtener información sobre su reproductor de audio portátil USB/memoria USB.

La unidad corresponde a lo siguiente.

- Memoria y reproductor de audio portátil compatible USB MCS (clase de almacenamiento masivo)
- Reproducción de ficheros WMA, MP3, AAC y WAV

Para obtener detalles sobre la compatibilidad, consulte *Compatibilidad del reproductor de audio USB/memoria USB* en la página 105.

Compatibilidad con iPod®

Esta unidad permite el control y la escucha de canciones en un iPod.

- Esta unidad permite el control de los siguientes modelos iPod.
 - iPod nano
 - iPod de quinta generación o posterior
 Para obtener el máximo rendimiento, se recomienda utilizar la última versión del software iPod.
- Cuando utiliza un iPod, se requiere un conector del Dock del iPod para el cable USB.
- El cable de la interfaz CD-IU50 de Pioneer también está disponible. Para obtener información, consulte con su proveedor.

Antes de comenzar

- Esta unidad puede controlar modelos de iPod de generaciones anteriores con un adaptador iPod de Pioneer (p. ej., CD-IB100II). En este caso, la mayoría de las funciones son fundamentalmente las mismas que las de un iPod conectado a la interfaz USB de esta unidad. Sin embargo, no pueden utilizarse las funciones relacionadas con los audiolibros o los podcasts. Para obtener más información sobre el funcionamiento del adaptador de iPod, consulte *Para reproducir canciones en el iPod* en la página 86.
- iPod es una marca registrada de Apple Inc.

! PRECAUCIÓN

- Pioneer no asume ninguna responsabilidad por la pérdida de datos en el reproductor de audio portátil USB/memoria USB, incluso si la pérdida ocurre durante el uso de esta unidad.
- Pioneer no asume ninguna responsabilidad por la pérdida de datos en el iPod, incluso si la pérdida ocurre durante el uso de esta unidad.

Visite nuestro sitio Web

Visítenos en la siguiente dirección:

<http://pioneer.jp/group/index-e.html>

- En nuestro sitio Web ofrecemos la información más reciente acerca de Pioneer Corporation.

Protección del producto contra robo

Se puede extraer la carátula como medida antirrobo.

- Si no se extrae la carátula de la unidad principal trascurridos cinco segundos después de desconectar la llave de contacto del automóvil, escuchará un sonido de advertencia.
- Puede desactivar este tono de advertencia. Consulte *Cambio del tono de advertencia* en la página 81.

! Importante

- Proceda con cuidado al retirar o colocar la carátula.
- Evite someter la carátula a impactos excesivos.
- Mantenga la carátula fuera del alcance de la luz solar directa y no la exponga a temperaturas elevadas.

Extracción de la carátula

- 1 Presione DETACH para soltar la carátula.
- 2 Sujete la carátula y extráigala.

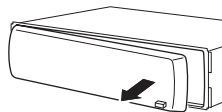

- 3 Coloque la carátula en la funda protectora provista para guardarla de manera segura.

Colocación de la carátula

- 1 Deslice la carátula hacia la izquierda hasta que oiga un chasquido.

La carátula y la unidad principal quedan unidas por el lado izquierdo. Asegúrese de que la carátula haya quedado unida a la unidad principal.

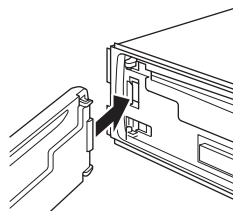

- 2 Presione el lado derecho de la carátula hasta que asiente firmemente.

- Si no puede fijar con éxito la carátula a la unidad principal, inténtelo de nuevo. Si aplica fuerza excesiva para fijar la carátula, ésta puede dañarse.

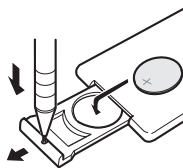
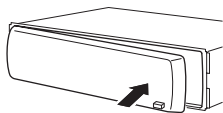

Acerca del modo demo

Esta unidad incluye el modo de demostración de características.

Importante

El cable rojo (ACC) de esta unidad se debe conectar al terminal acoplado con las funciones de activación/desactivación del contacto para el arranque del automóvil. En caso contrario, se puede descargar la batería del vehículo.

Modo de demostración de características

La demostración de características se inicia automáticamente cuando se apaga la unidad mientras el contacto de arranque está en ACC o en ON. Presione el botón **DISP** durante la demostración de características para cancelar este modo de demostración. Vuelva a presionar **DISP** para comenzar. Recuerde que si este modo de demostración sigue funcionando cuando el motor del vehículo está apagado, se puede descargar la batería. 

Uso y cuidado del mando a distancia

Instalación de la pila

Deslice y extraiga la bandeja de la parte posterior del mando a distancia e inserte la pila con los polos positivo (+) y negativo (-) en la dirección correcta.

- Al utilizar el mando a distancia por primera vez, extraiga la película que sobresale de la bandeja.

ADVERTENCIA

Mantenga la pila fuera del alcance de los niños. En caso de ingestión accidental de ésta, consulte a un médico de inmediato.

PRECAUCIÓN

- Utilice una sola pila de litio **CR2025 (3 V)**.
- Extraiga la pila si no piensa utilizar el mando a distancia durante un mes o más tiempo.
- Si la pila se sustituye de forma incorrecta existe riesgo de explosión. Reemplácela sólo con una del mismo tipo, o equivalente.
- No manipule la pila con herramientas metálicas.
- No guarde la pila junto a objetos metálicos.
- En el caso de que se produzcan fugas de la pila, limpie completamente el mando a distancia e instale una pila nueva.
- Para desechar las pilas usadas, cumpla con los reglamentos gubernamentales o las normas ambientales pertinentes de las instituciones públicas aplicables en su país/zona.

Uso del mando a distancia

Posicione el mando a distancia hacia la carátula para que funcione la unidad.

- Es posible que el mando a distancia no funcione correctamente si lo expone a la luz solar directa.

Importante

- No guarde el mando a distancia en lugares expuestos a altas temperaturas o a la luz solar directa.
- No deje caer el mando a distancia al suelo, ya que puede quedar atascado debajo del freno o del acelerador. 

Utilización de esta unidad

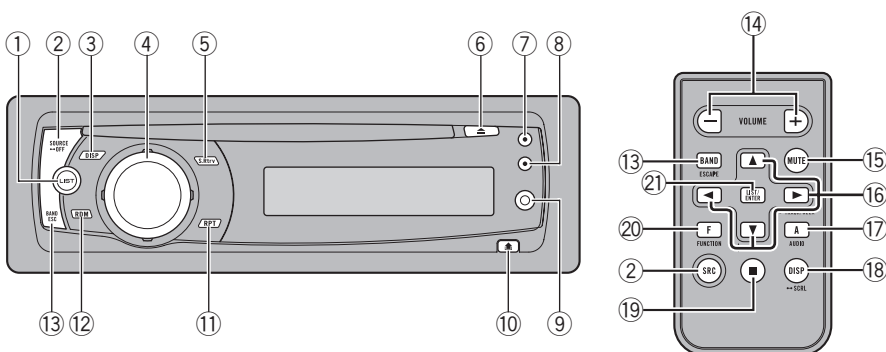

Qué es cada cosa

Unidad principal

① Botón LIST

Presione este botón para visualizar la lista de títulos de los discos, títulos de las pistas, carpetas, archivos o canales presintonizados, según la fuente de que se trate.

② Botón SOURCE/OFF

Esta unidad se enciende al seleccionar una fuente. Presione este botón para visualizar todas las fuentes disponibles.

③ Botón DISP/BACK/SCRL

Presione este botón para seleccionar las diferentes pantallas. Manténgalo presionado para desplazarse por la información de texto. Presione este botón para volver a la pantalla anterior cuando utilice el menú. Presione este botón durante varios segundos para volver al menú principal cuando utilice el menú.

④ MULTI-CONTROL

Mueva el dedo para utilizar los controles de sintonización: búsqueda manual, avance rápido, retroceso y búsqueda de pista. También se usan para controlar las funciones.

Gire el control para aumentar o disminuir el volumen.

⑤ Botón S.Rtrv

Presiónelo para activar o desactivar la función Sound Retriever.

⑥ Botón EJECT

Presiónelo para expulsar el disco.

⑦ Botón CLOCK

Pulse este botón para cambiar a la visualización del reloj.

⑧ Botón SW/BASS

Pulse este botón para cambiar al menú de ajuste de subgraves. Al utilizar el menú de subgraves, pulse este botón para cambiar el ajuste. Manténgalo presionado para cambiar al menú de intensificación de graves. Al utilizar el menú de intensificación de graves, este botón no se puede utilizar.

⑨ Conector de entrada AUX (conector estéreo de 3,5 mm)

Utilícelo para conectar un dispositivo auxiliar.

⑩ Botón DETACH

Presione este botón para extraer la carátula de la unidad principal.

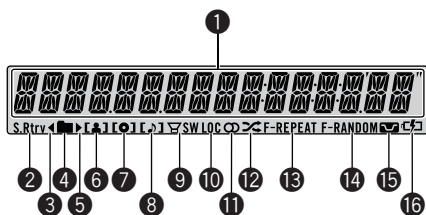

11 Botón RPT/LOCAL

Presione para cambiar la gama de repetición de reproducción mientras utiliza CD, USB o iPod.

Presione para activar o desactivar la función local cuando utiliza el sintonizador como fuente.

12 Botón RDM/iPod

Presione para activar o desactivar la función de orden aleatorio al utilizar el CD, USB o iPod.

Cuando utilice el iPod, presione este botón para reproducir todas las pistas en orden aleatorio.

Presione y mantenga presionado para activar o desactivar la función a distancia del iPod cuando utilice el mismo conectado al conector USB de la unidad.

Si utiliza el iPod con una adaptador de interfaz (CD-IB100II), presione para activar/desactivar la función de selección aleatoria.

13 Botón BAND

Presione este botón para seleccionar entre tres bandas FM y una banda AM.

Presione este botón para volver a la visualización normal cuando utilice el menú.

Mando a distancia

Las funciones se utilizan de la misma manera que al usar los botones de la unidad principal.

14 Botones VOLUME

Presione este botón para aumentar o disminuir el volumen.

15 Botón MUTE

Presione para desactivar el sonido. Para volver a activar el sonido, presione de nuevo.

16 Botones ▲/▼/◀/▶

Presione estos botones para utilizar los controles de sintonización: búsqueda manual, avance rápido, retroceso y búsqueda de pista. También se usan para controlar las funciones.

17 Botón AUDIO

Presione para seleccionar una función de audio.

18 Botón DISP

Presione este botón para seleccionar las diferentes pantallas.

Manténgalo presionado para desplazarse por la información de texto.

19 Botón II

Presione este botón para activar o desactivar la pausa.

20 Botón FUNCTION

Presione este botón para seleccionar las funciones.

21 Botón LIST/ENTER

Presione este botón para visualizar la lista de títulos de los discos, títulos de las pistas, carpetas, archivos o canales presintonizados, según la fuente de que se trate.

Cuando esté en el menú de funcionamiento, presione para controlar las funciones.

Indicaciones de pantalla

1 Sección principal de la pantalla

Muestra la banda, frecuencia, tiempo de reproducción transcurrido y otros ajustes.

- Sintonizador
Se muestran la banda y la frecuencia.
- Reproductor de CD incorporado, USB, iPod
Se muestra el tiempo de reproducción transcurrido e información de texto.

Utilización de esta unidad

2 Indicador S.Rtrv

Aparece cuando la función de Sound Retrieval está activada.

3 Indicador ◀

Aparece cuando existe un nivel, carpeta o menú superior.

4 Indicador (carpeta)

Aparece cuando utiliza la función de lista.

5 Indicador ▶

Aparece cuando existe un nivel, carpeta o menú inferior.

6 Indicador (intérprete)

Aparece cuando se muestra el nombre del artista del disco (pista) en la sección principal de la pantalla.
Aparece durante la búsqueda precisa del intérprete en la función de exploración del iPod.

7 Indicador (disco)

Aparece cuando se muestra el nombre del disco (álbum) en la sección principal de la pantalla.
Aparece durante la búsqueda precisa de álbum en la función de exploración del iPod.

8 Indicador (canción)

Aparece cuando se muestra el nombre de la pista (canción) en la sección principal de la pantalla.
Aparece durante la búsqueda precisa de canción en la función de exploración del iPod.

9 SW indicador (subgraves)

Aparece cuando el indicador de subgraves está activado.

10 Indicador LOC

Aparece cuando la sintonización por búsqueda local está activada.

11 Indicador (estéreo)

Aparece cuando la frecuencia seleccionada se está transmitiendo en estéreo.

12 Indicador (selección aleatoria)

Aparece cuando la función de reproducción aleatoria está activada mientras se selecciona la fuente iPod.

13 Indicador F-REPEAT

Aparece cuando la repetición de carpeta está activada.
Cuando la función de repetición está activada, sólo aparecerá **REPEAT**.

14 Indicador F-RANDOM

Aparece cuando orden aleatorio de carpeta está activado.
Cuando la función de orden aleatorio está activada, sólo aparecerá **RANDOM**.

15 Indicador (sonoridad)

Aparece cuando la sonoridad está activada.

16 Indicador (conexión iPod)

Aparece cuando se reconoce la conexión iPod mientras se selecciona la fuente USB. 

Funciones básicas

Encendido y apagado

Encendido de la unidad

- Presione **SOURCE** para encender la unidad.

Apagado de la unidad

- Mantenga presionado **OFF** hasta que se apague la unidad.

Selección de una fuente

Puede seleccionar una fuente que desee escuchar. Para cambiar al reproductor de CD incorporado, cargue un disco en la unidad (consulte la página 64).

- Presione **SOURCE** varias veces para cambiar entre las siguientes fuentes.

TUNER (sintonizador)—**TELEVISION** (televisor)—**COMPACT DISC** (reproductor de CD incorporado)—**MULTI CD** (reproductor de CD múltiple)—**IPOD** (iPod)—**USB** (USB)—**EXTERNAL** (unidad externa 1)—**EXTERNAL** (unidad externa 2)—**AUX1** (AUX1)—**AUX2** (AUX2)—**BT AUDIO** (audio BT)—**TELEPHONE** (teléfono BT)



Notas

- En los siguientes casos, la fuente sonora no cambiará.
 - Cuando no hay conectada ninguna unidad correspondiente a la fuente seleccionada.
 - Cuando no hay disco o cargador en el reproductor.
 - Cuando el iPod no está conectado a esta unidad.
 - Cuando AUX (entrada auxiliar) está apagada (consulte la página 81).
 - Cuando la fuente **BT AUDIO** está desactivada (consulte *Activación de la fuente BT AUDIO* en la página 82).
- AUX1 está activada de forma predeterminada. Desactive AUX1 cuando no la utilice (consulte

Cambio del ajuste de un equipo auxiliar en la página 81).

- Si el reproductor de audio portátil se carga mediante la fuente de alimentación CC del vehículo mientras se conecta a la entrada AUX, puede generarse ruido. En este caso, detenga la carga.
- Por unidad externa se entiende un producto Pioneer (como el que pueda estar disponible en el futuro) que, si bien es incompatible como fuente, permite el control de funciones básicas con esta unidad. Dos unidades externas se pueden controlar con este sistema. Cuando se conectan dos unidades externas, la unidad les asigna automáticamente la unidad externa 1 o la unidad externa 2.
- Si el cable azul/blanco de esta unidad está conectado al terminal de control del relé de la antena automática del vehículo, la antena se extiende cuando se enciende el equipo. Para retraer la antena, apague la fuente.

Ajuste del volumen

- Utilice **VOLUME** para ajustar el nivel de sonido. □

Utilización de esta unidad

Sintonizador

Funciones básicas



Importante

Si se utiliza esta unidad en América del Norte, América Central o América del Sur, se deberá restablecer el paso de sintonía de AM (consulte *Ajuste del paso de sintonía de AM* en la página 81).

● Seleccione una banda

Presione **BAND**.

- Se puede seleccionar la banda de entre **FM1**, **FM2**, **FM3** o **AM**.

● Sintonización manual (paso a paso)

Pulse **MULTI-CONTROL** izquierda o derecha.

● Sintonización por búsqueda

Presione **MULTI-CONTROL** y mantenga presionado hacia la izquierda o hacia la derecha durante cerca de un segundo y luego suelte.

- Se puede cancelar la sintonización por búsqueda pulsando **MULTI-CONTROL** izquierda o derecha.
- Mantenga presionado **MULTI-CONTROL** izquierda o derecha para saltar las emisoras. La sintonización por búsqueda comienza inmediatamente después de que suelte **MULTI-CONTROL**.

Almacenamiento y recuperación de frecuencias

Se pueden almacenar con facilidad hasta seis frecuencias de emisoras para recuperarlas posteriormente.

- Se pueden almacenar en la memoria seis emisoras de cada banda.

1 Presione **LIST**.

Se muestra la pantalla de presintonías.

2 Utilice el **MULTI-CONTROL** para almacenar la frecuencia seleccionada en la memoria.

Haga girar el control para cambiar el número de presintonía. Presione durante varios segundos para almacenarla.

- También puede almacenar la frecuencia en la memoria manteniendo presionado **MULTI-CONTROL** derecha.

3 Utilice **MULTI-CONTROL** para seleccionar la emisora deseada.

Haga girar el control para cambiar de emisora. Presione para seleccionar.

- También puede cambiar la emisora pulsando **MULTI-CONTROL** arriba o abajo.
- Para volver a la visualización normal, presione **BAND** o **LIST**.
- Si no se utiliza la lista en unos 30 segundos, la pantalla volverá automáticamente a la visualización normal.

Introducción a las funciones avanzadas

1 Presione **MULTI-CONTROL** para visualizar el menú principal.

2 Utilice **MULTI-CONTROL** para seleccionar **FUNCTION**.

Haga girar el control para cambiar la opción de menú. Presione para seleccionar.

3 Haga girar **MULTI-CONTROL** para seleccionar la función.

BSM (memoria de las mejores emisoras)—**LOCAL** (sintonización por búsqueda local)



Notas

- También se puede seleccionar la función presionando **FUNCTION** en el mando a distancia.
- Para volver a la pantalla anterior, presione **BACK**.
- Para volver al menú principal, presione durante varios segundos **BACK**.
- Para volver a la visualización normal, presione **BAND**.

Almacenamiento de las frecuencias de radio de mayor intensidad

La función BSM (memoria de las mejores emisoras) permite guardar automáticamente las seis frecuencias de las emisoras de mayor intensidad.

1 Utilice MULTI-CONTROL para seleccionar BSM en el menú de funciones.

2 Presione MULTI-CONTROL para activar la función BSM.

Las seis frecuencias de las emisoras de mayor intensidad se almacenarán en orden según la intensidad de las señales.

- Para cancelar, presione **MULTI-CONTROL** de nuevo.

Sintonización de señales intensas

La sintonización por búsqueda local le permite sintonizar sólo las emisoras de radio con señales lo suficientemente intensas como para asegurar una buena recepción.

● **Presione LOCAL repetidamente para seleccionar el ajuste deseado.**

FM: **OFF—LEVEL 1—LEVEL 2—LEVEL 3—LEVEL 4**

AM: **OFF—LEVEL 1—LEVEL 2**

El ajuste **LEVEL 4** sólo permite recibir las emisoras con las señales más intensas, mientras que los ajustes más bajos permiten recibir de manera progresiva las emisoras con las señales más débiles.



Nota

También puede realizar esta operación en el menú que aparece al utilizar el **MULTI-CONTROL**. 

Reproductor de CD incorporado

Funciones básicas

El reproductor de CD incorporado puede reproducir CD audio (CD-DA) y audio comprimido (WMA/MP3/AAC/WAV) grabado en CD-ROM. (Consulte la página 107 para los ficheros que se pueden reproducir.)

Lea las precauciones sobre los discos y el reproductor en la página 103.

● **Introduzca un disco en la ranura de carga de discos.**

La reproducción comenzará automáticamente.

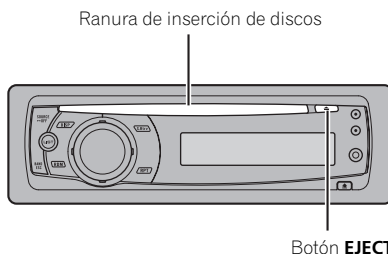

▪ **Cuando inserte un disco, coloque el lado de la etiqueta hacia arriba.**

● **Expulsión de un disco**
Presione **EJECT**.

● **Seleccionar una carpeta**

Pulse **MULTI-CONTROL** arriba o abajo.

▪ No se puede seleccionar una carpeta que no tenga un archivo de audio comprimido grabado en ella.

● **Selección de una pista**

Pulse **MULTI-CONTROL** izquierda o derecha.

● **Avance rápido o retroceso**

Presione **MULTI-CONTROL** y mantenga presionado hacia la izquierda o hacia la derecha durante cerca de un segundo y luego suelte.

▪ Al reproducir audio comprimido, no hay sonido en el avance rápido o en el retroceso.

Utilización de esta unidad

● Regreso a la carpeta raíz

Presione y mantenga presionado **BAND**.

- Si la carpeta 01 (RAÍZ) no contiene archivos, la reproducción comienza en la carpeta 02.

● Cambio entre audio comprimido y CD-DA

Presione **BAND**.

- Esta operación sólo está disponible cuando reproduce un CD-EXTRA o CD de MODO MIXTO.
- Si se cambia entre audio comprimido y CD-DA, la reproducción comienza en la primera pista del disco.

Notas

- El reproductor de CD incorporado puede reproducir CD de audio y audio comprimido grabado en CD-ROM. (Consulte la página 107 para los archivos que se pueden reproducir).
- Lea las precauciones sobre los discos y el reproductor en la página 103.
- Después de insertar un disco, presione **SOURCE** para seleccionar el reproductor de CD incorporado.
- A veces se produce cierto retraso entre el comienzo de la reproducción de un disco y la emisión del sonido. Durante la lectura inicial, se visualiza **FORMAT READ**.
- Si aparece un mensaje de error como **ERROR-11**, consulte *Mensajes de error* en la página 102.
- Cuando se inserta un disco CD TEXT, los títulos del disco y de las pistas comienzan a aparecer automáticamente en la pantalla. Si se activa la función de desplazamiento continuo en el ajuste inicial, estos títulos se desplazan continuamente. Para obtener más información sobre esta función, consulte *Cambio del desplazamiento continuo* en la página 82.
- Los discos se reproducen según el orden del número de archivo. Se saltan las carpetas que no contienen archivos. (Si la carpeta 01 (RAÍZ) no contiene archivos, la reproducción comienza en la carpeta 02).

Visualización de información de texto en el disco

● Presione **DISP** para seleccionar la información de texto deseado.

Para CD con título introducido

Tiempo de reproducción—título del disco

Para discos CD TEXT

Tiempo de reproducción—título del disco— nombre del artista del disco—título de la pista—nombre del artista de la pista

Para discos WMA/MP3/AAC

Tiempo de reproducción—nombre de la carpeta—nombre del fichero—título de la pista— nombre del artista—título del álbum—comentarios—velocidad de grabación

Para discos WAV

Tiempo de reproducción—nombre de la carpeta—nombre del fichero—frecuencia de muestreo

Notas

- Puede desplazarse hacia la izquierda del título manteniendo presionado **DISP**.
- Un CD de audio que contiene determinada información como texto y/o números es un CD TEXT.
- Si la información específica no se graba en un disco, no se visualizará el título o el nombre.
- Según sea la versión de iTunes® utilizada para grabar archivos MP3 en un disco, es posible que no se visualice correctamente la información de los comentarios.
 - iTunes es una marca registrada de Apple Inc.
- Según la versión del Windows Media Player utilizada para codificar los archivos WMA, es posible que no se visualicen correctamente los nombres de álbumes y demás información de texto.
- Al reproducir archivos WMA grabados como VBR (velocidad de grabación variable), se visualizará el valor medio de la velocidad de grabación.

Utilización de esta unidad

- Al reproducir archivos MP3 grabados con VBR (velocidad de grabación variable), aparece **VBR** en lugar del valor de velocidad de grabación.
- La frecuencia de muestreo que se visualiza en la pantalla puede estar abreviada.
- Si se activa la función de desplazamiento continuo en el ajuste inicial, la información de texto se desplazará de manera ininterrumpida por la pantalla. Consulte *Cambio del desplazamiento continuo* en la página 82.

Selección de pistas de la lista de títulos de las pistas

Esta función le permite ver la lista de los títulos de las pistas en un disco CD TEXT y seleccionar uno de ellos para su reproducción.

1 Presione LIST para cambiar al modo de lista de títulos de las pistas.

2 Utilice MULTI-CONTROL para seleccionar el título de la pista deseada.

Haga girar el control para cambiar el título de la pista. Presione para iniciar la reproducción.

- También puede cambiar el título de la pista pulsando **MULTI-CONTROL** arriba o abajo.
- También puede reproducir la pista presionando **MULTI-CONTROL** derecha.
- Para volver a la visualización normal, presione **BAND** o **LIST**.
- Si no se utiliza la lista en unos 30 segundos, la pantalla volverá automáticamente a la visualización normal.

Selección de archivos de la lista de nombres de archivos

Esta función le permite ver la lista de los nombres de los archivos (o de las carpetas) y seleccionar uno de ellos para su reproducción.

1 Presione LIST para cambiar al modo de lista de nombres de archivos.

Los nombres de los archivos y carpetas aparecen en la pantalla.

2 Utilice MULTI-CONTROL para seleccionar el nombre del archivo deseado (o de la carpeta deseada).

Haga girar el control para cambiar el nombre del archivo o carpeta.

- tras seleccionar un archivo, presione para reproducirlo.
- presione para ver una lista de archivos (o carpetas) de una carpeta seleccionada.
- presione y mantenga presionado para reproducir una canción de una carpeta seleccionada.

- También puede reproducir el archivo presionando **MULTI-CONTROL** derecha.
- También puede reproducir una canción en la carpeta seleccionada manteniendo presionado **MULTI-CONTROL** derecha.
- Para volver a la lista anterior (la carpeta de un nivel superior), presione **BACK**. También puede realizar esta operación presionando **MULTI-CONTROL** izquierda.
- Para volver al nivel superior de la lista, mantenga presionado **BACK**.
- Para volver a la visualización normal, presione **BAND** o **LIST**.
- Si no se utiliza la lista en unos 30 segundos, la pantalla volverá automáticamente a la visualización normal.

Introducción a las funciones avanzadas

1 Presione MULTI-CONTROL para visualizar el menú principal.

2 Utilice MULTI-CONTROL para seleccionar FUNCTION.

Haga girar el control para cambiar la opción de menú. Presione para seleccionar.

Utilización de esta unidad

3 Haga girar MULTI-CONTROL para seleccionar la función.

REPEAT (repetición de reproducción)—

RANDOM (reproducción aleatoria)—**SCAN**

(reproducción con exploración)—**PAUSE**

(pausa)—**SOUND RETRIEVER** (advanced

sound retriever)—**TITLE INPUT** (introducción de títulos de discos)

Notas

- También se puede seleccionar la función presionando **FUNCTION** en el mando a distancia.
- Para volver a la pantalla anterior, presione **BACK**.
- Para volver al menú principal, presione durante varios segundos **BACK**.
- Para volver a la visualización normal, presione **BAND**.
- Si no se utilizan las funciones exceptuando **TITLE INPUT** en unos 30 segundos, la pantalla volverá automáticamente a la visualización normal.
- Durante la reproducción de un disco de audio comprimido o disco CD TEXT, no se puede cambiar a la pantalla de introducción de títulos de discos.

Selección de una gama de repetición de reproducción

- **Presione RPT repetidamente para seleccionar el ajuste deseado.**
 - **DISC**— Repite todas las pistas
 - **TRACK** — Repite la pista actual
 - **FOLDER** — Repite la carpeta actual
- Si selecciona otra carpeta durante la repetición de reproducción, la gama de repetición cambia a repetición de disco.
 - Si realiza una búsqueda de pista o utiliza la función de avance rápido/retroceso durante **TRACK** (repetición de pista), la gama de repetición de reproducción cambiará a disco/carpeta.
 - Cuando se selecciona **FOLDER** (repetición de carpeta), no se puede reproducir una subcarpeta de esa carpeta.

Nota

También puede realizar esta operación en el menú que aparece al utilizar el **MULTI-CONTROL**.

Reproducción de las pistas en orden aleatorio

Las pistas de una gama de repetición seleccionada se reproducen en orden aleatorio.

● **Presione RDM para activar la reproducción aleatoria.**

Las pistas se reproducirán en orden aleatorio.

- Vuelva a pulsar **RDM** para desactivar la reproducción aleatoria.

Nota

También puede activar o desactivar esta función en el menú que aparece mediante el **MULTI-CONTROL**.

Exploración de carpetas y pistas

La reproducción con exploración busca la canción dentro de la gama de repetición seleccionada.

1 Utilice **MULTI-CONTROL** para seleccionar **SCAN** en el menú de funciones.

2 Presione **MULTI-CONTROL** para activar la reproducción con exploración.

Se reproducirán los primeros 10 segundos de cada pista.

3 Cuando encuentre la pista deseada, presione **MULTI-CONTROL** para desactivar la reproducción con exploración.

- Si la pantalla vuelve automáticamente a la pantalla de reproducción, seleccione **SCAN** de nuevo usando **MULTI-CONTROL**.
- Una vez finalizada la exploración de un disco (carpeta), comenzará la reproducción normal de las pistas.

Pausa de la reproducción

- Presione **II** (pausa) en el mando a distancia para activar la función de pausa.

Se detiene temporalmente la reproducción de la pista actual.

- Para desactivar la pausa, vuelva a presionar **II** (pausa).

Nota

También puede activar o desactivar esta función en el menú que aparece mediante el

MULTI-CONTROL.

Utilización del Sound Retriever

La función Sound Retriever mejora automáticamente el audio comprimido y restaura el sonido óptimo.

- Presione **S.Rtrv** varias veces para seleccionar el ajuste deseado.

S. RTRV OFF (desactivado)—**S. RTRV 1**—

S. RTRV 2

- **S. RTRV 2** es más eficaz que **S. RTRV 1**.

Nota

También puede realizar esta operación en el menú que aparece al utilizar el

MULTI-CONTROL.

Uso de las funciones de títulos de discos

Es posible introducir títulos de CD y visualizar el título. La próxima vez que se inserte un CD para el que haya introducido un título, se visualizará el título de ese CD.

Introducción de títulos de discos

Utilice la función de introducción de títulos de discos para almacenar hasta 48 títulos de CD en la unidad. Cada título puede tener una longitud de hasta 10 caracteres.

1 Reproduzca el CD cuyo título desea introducir.

2 Utilice **MULTI-CONTROL** para seleccionar **TITLE INPUT** en el menú de funciones.

3 Presione **MULTI-CONTROL** para mostrar el modo de entrada de título.

4 Gire **MULTI-CONTROL** para seleccionar una letra del alfabeto.

- También puede realizar estas operaciones pulsando **MULTI-CONTROL** arriba o abajo.

5 Presione **MULTI-CONTROL** para desplazar el cursor hacia el siguiente carácter.

6 Una vez introducido el título, mantenga presionado **MULTI-CONTROL** para almacenarlo en la memoria.

Notas

- Los títulos se conservan en la memoria, aun después de extraer el disco de la unidad, y se recuperan cuando se vuelve a insertar el disco correspondiente.
- Una vez que los datos de 48 discos se han almacenado en la memoria, los datos de un nuevo disco se escribirán sobre los datos más antiguos.
- Si conecta un reproductor de CD múltiple, podrá introducir los títulos de hasta 100 discos.
- Cuando se conecta un reproductor de CD múltiple que no es compatible con las funciones de título de disco, no es posible introducir títulos en esta unidad. 

Utilización de esta unidad

Reproducción de canciones en el reproductor de audio portátil USB/memoria USB

Para obtener detalles sobre dispositivos compatibles, consulte *Compatibilidad con reproductores de audio en la página 56*.

Funciones básicas

● Seleccionar una carpeta

Pulse **MULTI-CONTROL** arriba o abajo.

● Avance rápido o retroceso

Presione **MULTI-CONTROL** y mantenga presionado hacia la izquierda o hacia la derecha durante cerca de un segundo y luego suelte.

● Selección de una pista

Pulse **MULTI-CONTROL** izquierda o derecha.

● Regreso a la carpeta raíz

Presione y mantenga presionado **BAND**.



Notas

- Es posible que esta unidad no ofrezca un rendimiento óptimo dependiendo del reproductor de audio portátil USB/memoria USB que se conecte.
- Si la carpeta 01 (RAÍZ) no contiene archivos, la reproducción comienza en la carpeta 02.
- Si el reproductor de audio portátil USB tiene una función de carga de la batería y se conecta a esta unidad, la batería se cargará al poner el contacto para el arranque en su posición ACC o en ON.
- Podrá desconectar el reproductor de audio portátil USB/memoria USB en cualquier momento para dejar de escucharlo.
- Si se conecta un reproductor de audio portátil USB/memoria USB a esta unidad, la fuente cambia a USB automáticamente. Si no utiliza un dispositivo USB, desconéctelo de esta unidad. Según el dispositivo USB conectado, colocar la llave de encendido en posición de activación mientras el dispositivo USB esté

conectado a esta unidad puede cambiar la fuente automáticamente.

Visualización de información de texto de un archivo de audio

● Presione **DISP** para seleccionar la información de texto deseado.

Para discos WMA/MP3/AAC

Tiempo de reproducción—nombre de la carpeta—nombre del fichero—título de la pista—nombre del artista—título del álbum—comentarios—velocidad de grabación

Para discos WAV

Tiempo de reproducción—nombre de la carpeta—nombre del fichero—frecuencia de muestreo

- Si los caracteres grabados en el archivo de audio no son compatibles con una unidad principal, no aparecerán en la pantalla.
- Si la información específica no se graba en un disco, no se visualizará el título o el nombre.
- Es posible que la información de texto de algunos archivos de audio no se visualice correctamente.



Notas

- Puede desplazar la información de texto hacia la izquierda manteniendo presionado **DISP**.
- Si se activa la función de desplazamiento continuo en el ajuste inicial, la información de texto se desplazará de manera ininterrumpida por la pantalla. Consulte *Cambio del desplazamiento continuo* en la página 82.

Selección de archivos de la lista de nombres de archivos

Es la misma operación que la del reproductor de CD incorporado. (Consulte *Selección de archivos de la lista de nombres de archivos* en la página 66.)

Introducción a las funciones avanzadas

1 Presione MULTI-CONTROL para visualizar el menú principal.

2 Utilice MULTI-CONTROL para seleccionar FUNCTION.

Haga girar el control para cambiar la opción de menú. Presione para seleccionar.

3 Haga girar MULTI-CONTROL para seleccionar la función.

REPEAT (repetición de reproducción)—

RANDOM (reproducción aleatoria)—**SCAN**

(reproducción con exploración)—**PAUSE**

(pausa)—**SOUND RETRIEVER** (advanced sound retriever)

Función y operación

Las operaciones **REPEAT**, **RANDOM**, **SCAN**, **PAUSE** y **SOUND RETRIEVER** son básicamente las mismas que las del reproductor de CD incorporado.

Nombre de la función	Operación
REPEAT	<p>Consulte <i>Selección de una gama de repetición de reproducción</i> en la página 67. Sin embargo, las gamas de repetición para la reproducción que puede seleccionar son diferentes a las del reproductor de CD incorporado. Las gamas de repetición para el reproductor de audio portátil USB/ memoria USB son:</p> <ul style="list-style-type: none"> • TRACK – Sólo repite el fichero actual • FOLDER – Repite la carpeta actual • ALL – Repite todos los ficheros
RANDOM	<p>Consulte <i>Reproducción de las pistas en orden aleatorio</i> en la página 67.</p>
SCAN	<p>Consulte <i>Exploración de carpetas y pistas</i> en la página 67.</p>

PAUSE

Consulte *Pausa de la reproducción* en la página 68.

SOUND RETRIEVER

Consulte *Utilización del Sound Retriever* en la página 68.



Notas

- También se puede seleccionar la función presionando **FUNCTION** en el mando a distancia.
- Para volver a la pantalla anterior, presione **BACK**.
- Para volver al menú principal, presione durante varios segundos **BACK**.
- Para volver a la visualización normal, presione **BAND**.
- Si se selecciona otra carpeta durante la repetición de reproducción, la gama de repetición cambia a **ALL**.
- Si se realiza una búsqueda de pistas o un avance/retroceso rápido durante **TRACK**, la gama de repetición de reproducción cambia a **FOLDER**.
- Cuando se selecciona **FOLDER**, no se puede reproducir una subcarpeta de esa carpeta.
- Una vez finalizada la exploración de archivos o carpetas, volverá a comenzar la reproducción normal de los archivos.

Utilización de esta unidad

Para reproducir canciones en el iPod

Para obtener detalles sobre iPod compatibles, consulte *Compatibilidad con iPod®* en la página 56.

Funciones básicas

● Avance rápido o retroceso

Presione **MULTI-CONTROL** y mantenga presionado hacia la izquierda o hacia la derecha durante cerca de un segundo y luego suelte.

● Selección de una pista (capítulo)

Pulse **MULTI-CONTROL** izquierda o derecha.



Notas

- Cuando utiliza un iPod, se requiere un conector del Dock del iPod para el cable USB.
- Lea las precauciones sobre el iPod en la página 107.
- Mientras el iPod está conectado a esta unidad, aparece en él **PIONEER** (o ✓ (marca de verificación)).
- Si aparece un mensaje de error como **ERROR-19**, consulte *Mensajes de error* en la página 102.
- Cuando el contacto para el arranque está en ACC o en ON, la batería del iPod se carga mientras esté conectado a esta unidad.
- Cuando el iPod está conectado a esta unidad, no se puede encender ni apagar.
- Antes de conectar el conector del Dock de esta unidad al iPod, desconecte los auriculares del iPod.
- El iPod se apaga aproximadamente dos minutos después de que el contacto para el arranque esté en OFF.

Para buscar una canción

Las operaciones para controlar un iPod con esta unidad se han diseñado para ser lo más parecidas posibles al funcionamiento del iPod, para facilitar el funcionamiento y la búsqueda de canciones.

- dependiendo del número de archivos en el iPod, puede haber un retraso al mostrar una lista.
- Si los caracteres grabados en el iPod no son compatibles con esta unidad, no aparecerán en la pantalla.

1 Para ir al menú superior de la búsqueda de listas, presione LIST.

2 Utilice MULTI-CONTROL para seleccionar una categoría.

Haga girar el control para cambiar la categoría y presiónelo para seleccionarla.

PLAYLISTS (listas de reproducción)—**ARTISTS** (intérpretes)—**ALBUMS** (álbumes)—**SONGS** (canciones)—**PODCASTS** (podcasts)—**GENRES** (géneros)—**COMPOSERS** (compositores)—**AUDIOBOOKS** (audiolibros)
Se visualiza la lista de la categoría seleccionada.

- Puede comenzar la reproducción por la categoría seleccionada manteniendo presionado **MULTI-CONTROL**. También puede realizar esta operación manteniendo presionado **MULTI-CONTROL** derecha.
 - También puede cambiar de categoría pulsando **MULTI-CONTROL** arriba o abajo.
 - También puede seleccionar la categoría pulsando **MULTI-CONTROL** derecha.
 - Para volver a la lista anterior, pulse **MULTI-CONTROL** izquierda.

3 Repita el paso 2 para encontrar una canción que desee escuchar.

- Para volver a la categoría anterior (un nivel más arriba), presione **BACK**. También puede realizar esta operación presionando **MULTI-CONTROL** izquierda.
 - Para volver al nivel superior de las categorías, mantenga presionado **BACK**.

Utilización de esta unidad

- Para volver a la visualización normal, presione **BAND** o **LIST**.
- Si no se utiliza la lista en unos 30 segundos, la pantalla volverá automáticamente a la visualización normal.

Visualización de información de texto en el iPod

● Presione **DISP** para seleccionar la información de texto deseado.

Tiempo de reproducción—título de la canción—nombre del intérprete—nombre del álbum

- Si los caracteres grabados en el iPod no son compatibles con esta unidad, no aparecerán en la pantalla.

Notas

- Puede desplazar la información de texto hacia la izquierda manteniendo presionado **DISP**.
- Si se activa la función de desplazamiento continuo en el ajuste inicial, la información de texto se desplazará de manera ininterrumpida por la pantalla. Consulte *Cambio del desplazamiento continuo* en la página 82.

Introducción a las funciones avanzadas

1 Presione **MULTI-CONTROL** para visualizar el menú principal.

2 Utilice **MULTI-CONTROL** para seleccionar **FUNCTION**.

Haga girar el control para cambiar la opción de menú. Presione para seleccionar.

3 Haga girar **MULTI-CONTROL** para seleccionar la función.

REPEAT (repetición de reproducción)—**SHUFFLE** (shuffle)—**SHUFFLE ALL** (shuffle all)—**LINK SEARCH** (búsqueda de enlace)—**REMOTE** (iPod a distancia)—**PAUSE** (pausa)—**AUDIOBOOKS SPEED** (velocidad del audiolibro)—**SOUND RETRIEVER** (advanced sound retriever)

Función y operación

Las operaciones **PAUSE** y **SOUND RETRIEVER** son básicamente las mismas que las del reproductor de CD incorporado.

Nombre de la función	Operación
REPEAT	Consulte <i>Selección de una gama de repetición de reproducción</i> en la página 67. Sin embargo, las gamas de repetición para la reproducción que puede seleccionar son diferentes a las del reproductor de CD incorporado. Las gamas de repetición para la reproducción del iPod son: <ul style="list-style-type: none"> • ONE – Repite la canción actual • ALL – Repite todas las canciones de la lista seleccionada
PAUSE	Consulte <i>Pausa de la reproducción</i> en la página 68.
SOUND RETRIEVER	Consulte <i>Utilización del Sound Retriever</i> en la página 68.

Notas

- También se puede seleccionar la función presionando **FUNCTION** en el mando a distancia.
- Para volver a la pantalla anterior, presione **BACK**.
- Para volver al menú principal, presione durante varios segundos **BACK**.
- Para volver a la visualización normal, presione **BAND**.
- Si no se utiliza ninguna función en aprox. 30 segundos, la pantalla volverá automáticamente a la visualización normal.
- La función **REMOTE** (iPod a distancia) sólo está disponible para el iPod nano (segunda generación).
- Cuando **REMOTE** está activado, sólo se podrán utilizar **REMOTE** y **SOUND RETRIEVER**.

Utilización de esta unidad

Reproducción de las canciones en orden aleatorio (shuffle)

- 1 Utilice **MULTI-CONTROL** para seleccionar **SHUFFLE** en el menú de funciones.
- 2 Presione **MULTI-CONTROL** para mostrar el modo de ajuste.
- 3 Utilice **MULTI-CONTROL** para seleccionar el ajuste deseado.

Haga girar el control para cambiar de ajuste.

- **SONGS** – Reproduce canciones siguiendo un orden aleatorio dentro de la lista.
- **ALBUMS** – Reproduce canciones siguiendo un orden aleatorio dentro del álbum.
- **OFF** – Cancela la reproducción aleatoria.

Reproducción de todas las canciones en un orden aleatorio (shuffle all)

- Presione **iPod** para activar la función de shuffle all.

Todas las canciones en el iPod se reproducirán de forma aleatoria.

- Para desactivar la función de shuffle all, desactive **SHUFFLE** en el menú **FUNCTION**.

Nota

También puede activar esta función en el menú que aparece utilizando **MULTI-CONTROL**.

Selección de canciones de la lista de álbumes del artista que se está reproduciendo actualmente

Se mostrará la lista de álbumes del intérprete seleccionado actualmente. Puede seleccionar un álbum o canción desde el nombre del intérprete.

- dependiendo del número de archivos en el iPod, puede haber un retraso al mostrar una lista.

- 1 Mantenga presionado **LIST** para activar la función búsqueda de enlace.

Buscará álbumes del intérprete y los mostrará en una lista.

- 2 Utilice **MULTI-CONTROL** para seleccionar un álbum o canción de la lista.

Para obtener detalles sobre la operación de selección, consulte el paso 2 de *Para buscar una canción* en la página 71.

Nota

También puede activar esta función en el menú que aparece utilizando **MULTI-CONTROL**.

Uso de la función iPod de la unidad desde el iPod

Esta función sólo está disponible en el iPod nano (segunda generación).

La función iPod de la unidad se puede utilizar desde el iPod. Puede oír el sonido desde el altavoz del coche y utilizar la función desde el iPod.

- Cuando se está utilizando esta función, aunque la llave de encendido del vehículo se coloque en posición de apagado, el iPod no se desactiva. Para desactivar la alimentación, manipule el iPod.

- 1 Mantenga presionado **iPod** para activar el mando a distancia del iPod.

- Para desactivar esta función, mantenga presionado **iPod** de nuevo.
- Mientras se utiliza esta función, el tiempo de reproducción y los títulos no se muestran en la unidad.
- Incluso cuando se lleva a cabo esta función, se podrá subir y bajar de pista desde la unidad.
- Mientras se utiliza esta función, la función de exploración no se puede usar desde la unidad.

- 2 Ponga en funcionamiento el iPod conectado para seleccionar una canción y reproducirla.

**Nota**

También puede activar o desactivar esta función en el menú que aparece mediante el **MULTI-CONTROL**.

Cambio de la velocidad del audiolibro

Mientras escucha un audiolibro en el iPod, puede modificar la velocidad de reproducción.

- 1 Utilice MULTI-CONTROL para seleccionar AUDIOBOOKS SPEED en el menú de funciones.**
- 2 Presione MULTI-CONTROL para mostrar el modo de ajuste.**
- 3 Utilice MULTI-CONTROL para seleccionar el ajuste deseado.**

Haga girar el control para cambiar de ajuste.

- **FASTER** – Reproducción con velocidad superior a la normal
- **NORMAL** – Reproducción con velocidad normal
- **SLOWER** – Reproducción con velocidad inferior a la normal

Ajustes de audio

Introducción a los ajustes de audio

1 Presione MULTI-CONTROL para visualizar el menú principal.

2 Utilice MULTI-CONTROL para seleccionar AUDIO.

Haga girar el control para cambiar la opción de menú. Presione para seleccionar.

3 Haga girar MULTI-CONTROL para seleccionar la función de audio.

Haga girar **MULTI-CONTROL** para cambiar entre las funciones de audio en el siguiente orden.

FADER/BALANCE (ajuste del balance)—
PRESET EQUALIZER (recuperación de ecualizador gráfico)—**EQ SETTING 1** (ajuste del ecualizador gráfico)—**EQ SETTING 2** (ajuste de precisión del ecualizador gráfico)—
LOUDNESS (sonoridad)—**SW SETTING 1** (ajuste de subgraves activado/desactivado)—
SW SETTING 2 (ajuste de subgraves)—
HIGH PASS FILTER (filtro de paso alto)—
BASS BOOST (intensificación de graves)—
SRC LV ADJUST (ajuste del nivel de fuente)

4 Presione MULTI-CONTROL para mostrar el modo de ajuste de cada función.

5 Ajuste cada función.



Notas

- También se puede seleccionar la función de audio presionando **AUDIO** en el mando a distancia.
- Para volver a la pantalla anterior, presione **BACK**.
- Para volver al menú principal, presione durante varios segundos **BACK**.
- Para volver a la visualización normal, presione **BAND**.
- Se puede seleccionar **SW SETTING 2** sólo cuando la salida de subgraves se activa en **SW SETTING 1**.

- Al seleccionar FM como fuente, no se puede cambiar a **SRC LV ADJUST**.
- Si no se utiliza ninguna función en aprox. 30 segundos, la pantalla volverá automáticamente a la visualización normal.

Uso del ajuste del balance

Se puede cambiar el ajuste de fader/balance, de manera que proporcione un entorno de audio ideal en todos los asientos ocupados.

1 Utilice MULTI-CONTROL para seleccionar FADER/BALANCE.

2 Presione MULTI-CONTROL para mostrar el modo de ajuste.

3 Presione MULTI-CONTROL para seleccionar el segmento que desea ajustar.

Presione **MULTI-CONTROL** varias veces para cambiar entre fader y balance.

4 Gire MULTI-CONTROL para ajustar el balance entre los altavoces.

El balance entre los altavoces delanteros y traseros se puede ajustar entre **FAD F15** y **FAD R15**.

El balance entre los altavoces de la parte izquierda y derecha se puede ajustar entre **BAL L15** y **BAL R15**.

- También puede realizar estas operaciones pulsando **MULTI-CONTROL** arriba o abajo.
- **FAD 0** es el ajuste apropiado cuando se usan sólo dos altavoces.
- Cuando el ajuste de la salida posterior es **SUB W**, no se puede ajustar el balance entre los altavoces delanteros/traseros. Consulte *Ajuste de la salida posterior y del controlador de subgraves* en la página 81.

Uso del ecualizador

El ecualizador le permite ajustar la ecualización de acuerdo con las características acústicas del interior del automóvil.

Recuperación de las curvas de ecualización

Hay seis tipos de curvas de ecualización memorizadas que se pueden recuperar con facilidad en cualquier momento. A continuación se ofrece una lista de estas curvas de ecualización.

Pantalla	Curva de ecualización
POWERFUL	Potente
NATURAL	Natural
VOCAL	Vocal
CUSTOM	Personalizada
FLAT	Plana
SUPER BASS	Supergraves

- **CUSTOM** es una curva de ecualización ajustada creada por el usuario. Si realiza ajustes, la configuración de la curva de ecualización se memorizará en **CUSTOM**.
- Cuando se selecciona **FLAT** no se introduce ningún suplemento ni corrección en el sonido. Esto es útil para verificar el efecto de los ajustes de ecualización al cambiar alternativamente entre **FLAT** y una curva de ecualización ajustada.

1 Utilice MULTI-CONTROL para seleccionar PRESET EQUALIZER.

2 Presione MULTI-CONTROL para mostrar el modo de ajuste.

3 Haga girar el MULTI-CONTROL para seleccionar el ecualizador.

- También puede realizar estas operaciones pulsando **MULTI-CONTROL** arriba o abajo.

Ajuste de las curvas de ecualización

Las curvas de ecualización que vienen predefinidas de fábrica, con la excepción de **FLAT**, se pueden ajustar a un nivel preciso (control de matiz).

1 Utilice MULTI-CONTROL para seleccionar EQ SETTING 1.

2 Presione MULTI-CONTROL para mostrar el modo de ajuste.

3 Presione MULTI-CONTROL para seleccionar el segmento que desea ajustar.

Presione **MULTI-CONTROL** varias veces para cambiar el segmento en el siguiente orden: **L** (bajo)—**M** (medio)—**H** (alto)

4 Haga girar el control MULTI-CONTROL para ajustar el nivel de la banda de ecualización.

Se visualiza **+6** a **-6** mientras se aumenta o disminuye el nivel.

- También puede realizar estas operaciones pulsando **MULTI-CONTROL** arriba o abajo.
- Se puede seleccionar otra banda y ajustar su nivel.
- No se puede ajustar una curva de ecualización con todas las frecuencias definidas en **0**.



Nota

Se puede crear una curva **CUSTOM** separada por cada fuente. (El lector de CD incorporado y el lector de CD múltiple se fijan automáticamente al mismo ajuste de ecualización). Si realiza algún ajuste, la configuración de la curva de ecualización se memorizará en **CUSTOM**.

Ajuste preciso de la curva de ecualización

Se puede ajustar la frecuencia central y el factor Q (características de las curvas) de cada banda de curvas seleccionada (**LOW/MID/HI**).

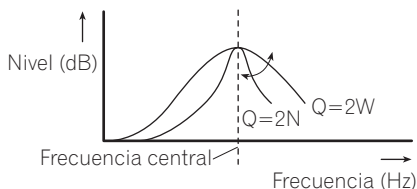

Ajustes de audio

- 1 Utilice **MULTI-CONTROL** para seleccionar **EQ SETTING 2**.
- 2 Presione **MULTI-CONTROL** para mostrar el modo de ajuste.
- 3 Presione **MULTI-CONTROL** para seleccionar el segmento que desea ajustar.
Presione **MULTI-CONTROL** varias veces para cambiar el segmento en el siguiente orden:
Banda—Frecuencia—Factor Q
- 4 Haga girar **MULTI-CONTROL** para ajustar el segmento seleccionado.
Banda
LOW (bajo)—**MID** (medio)—**HI** (alto)
Frecuencia
Baja: **40HZ—80HZ—100HZ—160HZ**
Media: **200HZ—500HZ—1KHZ—2KHZ**
Alta: **3KHZ—8KHZ—10KHZ—12KHZ**
Factor Q
2N—1N—1W—2W
 - También puede realizar estas operaciones pulsando **MULTI-CONTROL** arriba o abajo.



Nota

Se puede crear una curva **CUSTOM** separada por cada fuente. (El lector de CD incorporado y el lector de CD múltiple se fijan automáticamente al mismo ajuste de ecualización). Si realiza algún ajuste, la configuración de la curva de ecualización se memorizará en **CUSTOM**. 

Ajuste de la sonoridad

La sonoridad compensa las deficiencias en las gamas de sonido bajas y altas cuando se escucha a un volumen bajo.

- 1 Utilice **MULTI-CONTROL** para seleccionar **LOUDNESS**.
- 2 Presione **MULTI-CONTROL** para mostrar el modo de ajuste.

- 3 Utilice **MULTI-CONTROL** para seleccionar el ajuste deseado.

Haga girar el control para cambiar de ajuste. **LOW** (bajo)—**MID** (medio)—**HIGH** (alto)—**OFF** (desactivado)

- También puede realizar estas operaciones pulsando **MULTI-CONTROL** arriba o abajo. 

Uso de la salida de subgraves

Esta unidad está equipada con una salida de subgraves que se puede activar o desactivar. Además, se puede seleccionar la fase entre normal e inversa.

- 1 Presione **SW** para ver el modo de ajuste de subgraves.
Presione **SW** repetidamente para cambiar entre los modos de ajuste de subgraves en el siguiente orden.
Modo de ajuste **SW SETTING 1** (ajuste de subgraves activado/desactivado)— modo de ajuste **SW SETTING 2** (ajuste de subgraves)

- 2 Seleccione el modo de ajuste **SW SETTING 1**.

- 3 Active **MULTI-CONTROL** para seleccionar el ajuste deseado.
NORMAL (fase normal)—**REV** (fase inversa)—**OFF** (subgraves desactivados)
 - También puede realizar estas operaciones pulsando **MULTI-CONTROL** arriba o abajo.



Nota

También puede activar este modo de ajuste en el menú que aparece utilizando **MULTI-CONTROL**.

Configuración de los ajustes de subgraves

Cuando la salida de subgraves está activada, se puede ajustar la frecuencia de corte y el nivel de salida del altavoz de subgraves.

- Cuando la salida de subgraves está activada, se puede seleccionar **SW SETTING 2**.

Ajustes de audio

1 Presione SW para ver el modo de ajuste de subgraves.

Presione **SW** repetidamente para cambiar entre los modos de ajuste de subgraves en el siguiente orden.

Modo de ajuste **SW SETTING 1** (ajuste de subgraves activado/desactivado)— modo de ajuste **SW SETTING 2** (ajuste de subgraves)

2 Seleccione el modo de ajuste SW SETTING 2.

3 Presione MULTI-CONTROL para seleccionar el segmento que desea ajustar.

Presione **MULTI-CONTROL** varias veces para cambiar el segmento en el siguiente orden:

Frecuencia de corte—Nivel

4 Haga girar MULTI-CONTROL para ajustar el segmento seleccionado.

Frecuencia de corte

50HZ—63HZ—80HZ—100HZ—125HZ

Nivel

Se visualiza **+6** a **-24** mientras se aumenta o disminuye el nivel.

- También puede realizar estas operaciones pulsando **MULTI-CONTROL** arriba o abajo.

Nota

También puede activar este modo de ajuste en el menú que aparece utilizando **MULTI-CONTROL**. 

Uso del filtro de paso alto

Si no desea que se generen los sonidos bajos de la gama de frecuencias de salida de subgraves a través de los altavoces delanteros o traseros, active el filtro de paso alto (HPF).

Sólo las frecuencias más altas que aquellas en la gama seleccionada se generan a través de los altavoces delanteros o traseros.

1 Utilice MULTI-CONTROL para seleccionar HIGH PASS FILTER.

2 Presione MULTI-CONTROL para mostrar el modo de ajuste.

3 Utilice MULTI-CONTROL para seleccionar el ajuste deseado.

Haga girar el control para cambiar de ajuste.

OFF—50HZ—63HZ—80HZ—100HZ—125HZ

- También puede realizar estas operaciones pulsando **MULTI-CONTROL** arriba o abajo. 

Intensificación de los graves

La función de intensificación de graves intensifica el nivel de sonido grave.

1 Mantenga presionado BASS para visualizar el modo de ajuste BASS BOOST.

2 Haga girar MULTI-CONTROL para ajustar el nivel.

Se visualiza **0** a **+6** mientras se aumenta o disminuye el nivel.

- También puede realizar estas operaciones pulsando **MULTI-CONTROL** arriba o abajo.

Nota

También puede activar este modo de ajuste en el menú que aparece utilizando **MULTI-CONTROL**. 

Ajuste de los niveles de la fuente

La función SLA (ajuste del nivel de fuente) le permite ajustar el nivel de volumen de cada fuente para evitar cambios radicales en el volumen cuando se cambia entre las fuentes.

- Los ajustes se basan en el nivel de volumen de FM, que se mantiene inalterado.

1 Compare el nivel de volumen de FM con el de la fuente que desea ajustar.

2 Utilice MULTI-CONTROL para seleccionar SRC LV ADJUST.

Ajustes de audio

3 Presione MULTI-CONTROL para mostrar el modo de ajuste.

4 Haga girar MULTI-CONTROL para ajustar el volumen de la fuente.

Se visualiza **+4** a **-4** mientras se aumenta o disminuye el volumen de la fuente.

■ También puede realizar estas operaciones pulsando **MULTI-CONTROL** arriba o abajo.



Notas

- El nivel del volumen de AM también se puede regular con el ajuste del nivel de fuente.
- El reproductor de CD incorporado y el reproductor de CD múltiple se definen automáticamente con el mismo ajuste del nivel de fuente.
- La unidad externa 1 y la unidad externa 2 se definen automáticamente con el mismo ajuste del nivel de fuente. ■

Configuración de los ajustes iniciales

- 1 **Presione y mantenga presionado SOURCE hasta que se apague la unidad.**
- 2 **Mantenga presionado MULTI-CONTROL hasta que CLOCK SET aparezca en la pantalla.**
- 3 **Haga girar MULTI-CONTROL para seleccionar uno de los ajustes iniciales.**
CLOCK SET (reloj)—**FM STEP** (paso de sintonización de FM)—**AM STEP** (paso de sintonización de AM)—**WARNING TONE** (tono de advertencia)—**AUX1** (entrada auxiliar 1)—**AUX2** (entrada auxiliar 2)—**DIMMER** (atenuador de luz)—**SW CONTROL** (salida posterior y controlador de subgraves)—**DEMO MODE** (demostración de características)—**EVER SCROLL** (desplazamiento continuo)—**BT AUDIO** (audio Bluetooth)—**PIN CODE INPUT** (ingreso del código PIN)—**BT VER INFO** (información de versión de Bluetooth)
 - También puede realizar estas operaciones pulsando **MULTI-CONTROL** arriba o abajo.
 - También se puede seleccionar la función presionando **FUNCTION** en el mando a distancia.
 - Para cancelar los ajustes iniciales, presione **BAND**.
 - **BT AUDIO**, **PIN CODE INPUT** y **BT VER INFO** sólo se puede seleccionar cuando el adaptador Bluetooth (p. ej., CD-BTB100) está conectado a la unidad. 

Ajuste del reloj

Siga estas instrucciones para ajustar el reloj.

- 1 **Utilice MULTI-CONTROL para seleccionar CLOCK SET.**
- 2 **Presione MULTI-CONTROL para mostrar el modo de ajuste.**
 - Presione **BACK** para volver a la visualización anterior.

- 3 **Presione MULTI-CONTROL para seleccionar el segmento de la pantalla del reloj que desea ajustar.**

Cada vez que se presiona **MULTI-CONTROL**, se selecciona un solo segmento de la pantalla del reloj.

Hora—Minuto

Al seleccionar las horas o los minutos del reloj, el segmento seleccionado parpadeará.

- 4 **Haga girar MULTI-CONTROL para poner el reloj en hora.**

- También puede realizar estas operaciones pulsando **MULTI-CONTROL** arriba o abajo. 

Ajuste del paso de sintonía de FM

El paso de sintonía de FM que utiliza la sintonización por búsqueda se puede cambiar entre 100 kHz, el paso predeterminado, y 50 kHz.

- Si la sintonización por búsqueda se realiza en pasos de 50 kHz, es posible que las emisoras se sintonicen de manera imprecisa. En ese caso, sintonícelas manualmente o vuelva a utilizar la función de sintonización por búsqueda.

- 1 **Utilice MULTI-CONTROL para seleccionar FM STEP.**
- 2 **Presione MULTI-CONTROL para mostrar el modo de ajuste.**
- 3 **Haga girar MULTI-CONTROL para seleccionar el paso de sintonía de FM.**
 Al girar **MULTI-CONTROL** se cambiará el paso de sintonía de FM entre 50 kHz y 100 kHz. El paso de sintonía de FM seleccionado aparecerá en el display.
 - También puede realizar estas operaciones pulsando **MULTI-CONTROL** arriba o abajo.



Nota

El paso de sintonía es de 50 kHz durante la sintonización manual. 

Ajustes iniciales

Ajuste del paso de sintonía de AM

El paso de sintonía de AM se puede cambiar entre 9 kHz, el paso predefinido, y 10 kHz. Si se utiliza el sintonizador en América del Norte, América Central o América del Sur, se deberá cambiar el paso de sintonía de 9 kHz (531 a 1 602 kHz permisibles) a 10 kHz (530 a 1 640 kHz permisibles).

1 Utilice MULTI-CONTROL para seleccionar AM STEP.

2 Presione MULTI-CONTROL para mostrar el modo de ajuste.

3 Gire MULTI-CONTROL para seleccionar el paso de sintonía de AM.

Al girar **MULTI-CONTROL** se cambiará el paso de sintonía de AM entre 9 kHz y 10 kHz. El paso de sintonía de AM seleccionado aparecerá en el display.

- También puede realizar estas operaciones pulsando **MULTI-CONTROL** arriba o abajo. 

Cambio del tono de advertencia

Si no se extrae la carátula de la unidad principal transcurridos cuatro segundos después de desconectar la llave de contacto del automóvil, escuchará un sonido de advertencia. Puede desactivar este tono de advertencia.

1 Utilice MULTI-CONTROL para seleccionar WARNING TONE.

2 Presione MULTI-CONTROL para activar el tono de advertencia.

- Para desactivar el tono de advertencia, vuelva a presionar **MULTI-CONTROL**. 

Cambio del ajuste de un equipo auxiliar

Los dispositivos auxiliares conectados a esta unidad se pueden activar por separado. Al utilizarla, fije en ON cada fuente AUX. Para obtener más información sobre la conexión y el uso de dispositivos auxiliares, consulte *Uso de la fuente AUX* en la página 84.

1 Utilice MULTI-CONTROL para seleccionar AUX1/AUX2.

2 Presione MULTI-CONTROL para activar AUX1/AUX2.

- Para desactivar la función AUX, vuelva a presionar **MULTI-CONTROL**. 

Cambio del ajuste del atenuador de luz

Para evitar que la pantalla quede muy brillante durante la noche, ésta se atenúa automáticamente cuando se encienden las luces del automóvil. Se puede activar y desactivar el atenuador de luz.

1 Utilice MULTI-CONTROL para seleccionar DIMMER.

2 Presione MULTI-CONTROL para activar el atenuador de luz.

- Para desactivar el atenuador de luz, vuelva a presionar **MULTI-CONTROL**. 

Ajuste de la salida posterior y del controlador de subgraves

La salida posterior de esta unidad (salida de cables de altavoces traseros) se puede usar para la conexión de altavoces de toda la gama (**FULL**) o de subgraves (**SUB W**). Si se cambia el ajuste de la salida posterior a **SUB W**, se podrá conectar el cable de altavoces traseros directamente al altavoz de subgraves sin necesidad de usar un amplificador auxiliar.

Ajustes iniciales

Inicialmente, la unidad está ajustada para una conexión de altavoces traseros de toda la gama (**FULL**).

1 Utilice MULTI-CONTROL para seleccionar SW CONTROL.

2 Presione MULTI-CONTROL para mostrar el modo de ajuste.

- Presione **BACK** para volver a la visualización anterior.

3 Utilice MULTI-CONTROL para seleccionar el ajuste deseado.

Haga girar el control para cambiar de ajuste. **SUB W** (subgraves)—**FULL** (Altavoz de toda la gama)

- Cuando no se conecta el altavoz de subgraves a la salida posterior, seleccione **FULL**.
- Cuando se conecta el altavoz de subgraves a la salida posterior, seleccione **SUB W** para el altavoz.

Notas

- Aunque cambie este ajuste, no se producirá ningún sonido a menos que active la salida de subgraves (consulte *Uso de la salida de subgraves* en la página 77).
- Si cambia este ajuste, la salida de subgraves vuelve a los ajustes de fábrica en el menú de audio. 

Cambio de la demostración de características

La demostración de características se inicia automáticamente cuando se apaga la unidad mientras el contacto de arranque está en ACC o en ON.

1 Utilice MULTI-CONTROL para seleccionar DEMO MODE.

2 Presione MULTI-CONTROL para activar la demostración de características.

- Para desactivar la demostración de características, vuelva a presionar **MULTI-CONTROL**.

Notas

- Recuerde que si este modo de demostración sigue funcionando cuando el motor del vehículo está apagado, se puede descargar la batería.
- También puede activar o desactivar la demostración de características, presionando **DISP** mientras la unidad está apagada. Para obtener más detalles, consulte *Acerca del modo demo* en la página 58. 

Cambio del desplazamiento continuo

Si la función de desplazamiento continuo está activada (ON), la información de texto grabada se desplaza de manera ininterrumpida. Desactive la función (OFF) si desea que la información se desplace una sola vez.

1 Utilice MULTI-CONTROL para seleccionar EVER SCROLL.

2 Presione MULTI-CONTROL para activar la función de desplazamiento continuo.

- Para desactivar la función de desplazamiento continuo, vuelva a presionar **MULTI-CONTROL**. 

Activación de la fuente BT AUDIO

Es necesario activar la fuente **BT AUDIO** para utilizar un reproductor de audio Bluetooth.

- Sólo puede utilizar esta función cuando un adaptador Bluetooth (p. ej. CD-BTB100) está conectado a la unidad.

1 Utilice MULTI-CONTROL para seleccionar BT AUDIO.

Ajustes iniciales

2 Presione **MULTI-CONTROL** para encender la fuente **BT AUDIO**.

- Para apagar la fuente **BT AUDIO**, vuelva a presionar **MULTI-CONTROL**. 

Introducción del código PIN para la conexión inalámbrica Bluetooth

Para conectar su teléfono móvil a esta unidad a través de tecnología inalámbrica Bluetooth, debe introducir el código PIN en su teléfono para verificar la conexión. El código predefinido es **0000**, aunque puede cambiarlo en esta función.

- Sólo puede utilizar esta función cuando un adaptador Bluetooth (p. ej. CD-BTB100) está conectado a la unidad.
- Con algunos reproductores de audio Bluetooth, es posible que tenga que introducir previamente el código PIN de su reproductor de audio para conectarlo a esta unidad.

1 Utilice **MULTI-CONTROL** para seleccionar **PIN CODE INPUT**.

2 Presione **MULTI-CONTROL** para mostrar el modo de ajuste.

- Presione **BACK** para volver a la visualización anterior.

3 Haga girar **MULTI-CONTROL** para seleccionar un número.

- También puede realizar estas operaciones pulsando **MULTI-CONTROL** arriba o abajo.

4 Presione **MULTI-CONTROL** para mover el cursor a la posición siguiente.

- También puede realizar las mismas operaciones pulsando **MULTI-CONTROL** derecha.

5 Después de introducir el código PIN (hasta 4 dígitos), mantenga presionado **MULTI-CONTROL**.

El código PIN se puede almacenar en la memoria. 

Visualización de la versión del sistema del adaptador Bluetooth para tareas de reparación

Si se produce un fallo de funcionamiento del adaptador de conexión de Bluetooth y debe ponerse en contacto con un concesionario para que realice la reparación, es posible que tenga que indicar la versión del sistema y la versión del módulo Bluetooth del adaptador. Puede visualizar las versiones y confirmarlas.

- Sólo puede utilizar esta función cuando un adaptador Bluetooth (p. ej. CD-BTB100) está conectado a la unidad.

1 Utilice **MULTI-CONTROL** para seleccionar **BT VER INFO**.

2 Presione **MULTI-CONTROL** para mostrar el modo de ajuste.

- Presione **BACK** para volver a la visualización anterior.

3 Utilice **MULTI-CONTROL** para seleccionar el ajuste deseado.

Haga girar el control para cambiar de ajuste.

Versión del sistema—Versión del módulo Bluetooth

- También puede realizar estas operaciones pulsando **MULTI-CONTROL** arriba o abajo. 

Uso de la fuente AUX

En esta unidad, se pueden conectar hasta dos dispositivos auxiliares como VCR o dispositivos portátiles (se venden por separado). Cuando están conectados, los dispositivos auxiliares se identifican automáticamente como fuentes AUX y se asignan a **AUX1** o **AUX2**. La relación entre las fuentes **AUX1** y **AUX2** se explica a continuación.

Acerca de AUX1 y AUX2

Existen dos métodos para conectar dispositivos auxiliares a esta unidad.

Fuente AUX1:

Al conectar un equipo auxiliar utilizando un cable miniconector estéreo

- **Inserte el miniconector estéreo en el conector de entrada de esta unidad.**

Para obtener más información, consulte *Qué es cada cosa* en la página 59.

Este dispositivo auxiliar se ajusta automáticamente como **AUX1**.

Fuente AUX2:

Al conectar equipos auxiliares usando un Interconector IP-BUS-RCA (se vende por separado)

- **Use un Interconector IP-BUS-RCA como el CD-RB20/CD-RB10 (se vende por separado) para conectar esta unidad a un equipo auxiliar provisto de una salida RCA.**

Para más información, consulte el manual de instrucciones del Interconector IP-BUS-RCA.

Este dispositivo auxiliar se ajusta automáticamente como **AUX2**.

- Sólo puede hacer este tipo de conexión si el dispositivo auxiliar tiene salidas RCA.

Selección de AUX como la fuente

- **Presione SOURCE para seleccionar AUX como la fuente.**

- Si el ajuste auxiliar no está activado, no es posible seleccionar **AUX**. Para obtener más detalles, consulte *Cambio del ajuste de un equipo auxiliar* en la página 81.

Ajuste del título AUX

Se puede cambiar el título que se visualiza para cada fuente **AUX1** o **AUX2**.

- 1 Después de haber seleccionado AUX como la fuente, utilice MULTI-CONTROL y seleccione FUNCTION para visualizar TITLE INPUT.**

- 2 Introduzca un título siguiendo el mismo procedimiento que con el reproductor de CD incorporado.**

Para obtener más información sobre el funcionamiento, consulte *Introducción de títulos de discos* en la página 68. 

Activación y desactivación de la visualización del reloj

Se puede activar y desactivar la visualización del reloj.

- Aunque las fuentes estén apagadas, la visualización del reloj aparece en el display.

- **Presione CLOCK para activar o desactivar la visualización del reloj.**

Cada vez que se presiona **CLOCK**, se activa o desactiva la visualización del reloj.

- La visualización del reloj desaparece momentáneamente cuando se utilizan otras funciones, pero vuelve a aparecer después de 25 segundos. 

Otras funciones

Uso de la unidad externa

Por unidad externa se entiende un producto Pioneer (como el que pueda estar disponible en el futuro) que, si bien es incompatible como fuente, permite el control de funciones básicas con esta unidad. Dos unidades externas se pueden controlar con este sistema.

Cuando se conectan dos unidades externas, la unidad les asigna automáticamente la unidad externa 1 o la unidad externa 2.

Las funciones básicas de la unidad externa se explican a continuación. Las funciones asignadas varían dependiendo de la unidad externa conectada. Para obtener más información sobre las funciones, consulte el manual de instrucciones de la unidad externa.

Selección de la unidad externa como fuente

- Presione **SOURCE** para seleccionar **EXTERNAL** como la fuente.

Funcionamiento básico

Las funciones asignadas a las siguientes operaciones varían dependiendo de la unidad externa conectada. Para obtener más información sobre las funciones, consulte el manual de instrucciones de la unidad externa conectada.

- Presione **BAND**.
- Presione y mantenga presionado **BAND**.
- Pulse **MULTI-CONTROL** izquierda o derecha.
- Presione **MULTI-CONTROL** y mantenga presionado hacia la izquierda o hacia la derecha durante cerca de un segundo y luego suelte.
- Pulse **MULTI-CONTROL** arriba o abajo.

Utilización de las funciones asignadas a las teclas 1 a 6

- 1 Presione **LIST**.
- 2 Utilice **MULTI-CONTROL** para seleccionar **1 KEY** a **6 KEY**.
Gire para cambiar **1 KEY** a **6 KEY** y presione.

Funciones avanzadas

- 1 Presione **MULTI-CONTROL** para visualizar el menú principal.
- 2 Utilice **MULTI-CONTROL** para seleccionar **FUNCTION**.
Haga girar el control para cambiar la opción de menú. Presione para seleccionar.
- 3 Haga girar **MULTI-CONTROL** para seleccionar la función.
FUNC1 (función 1)—**FUNC2** (función 2)—
FUNC3 (función 3)—**FUNC4** (función 4)—
AUTO/MANUAL (automático/manual)
 - También puede activar o desactivar **FUNC1** presionando **S.Rtrv**.
 - También puede activar o desactivar **FUNC2** presionando **RDM/iPod**.
 - También puede activar o desactivar **FUNC3** presionando **RPT/LOCAL**.



Notas

- También se puede seleccionar la función presionando **FUNCTION** en el mando a distancia.
- Para volver a la pantalla anterior, presione **BACK**.
- Para volver al menú principal, presione durante varios segundos **BACK**.
- Para volver a la visualización normal, presione **BAND**.

Para reproducir canciones en el iPod

Funcionamiento básico

Puede utilizar esta unidad para controlar un adaptador de interfaz para iPod, que se vende por separado.

● Avance rápido o retroceso

Presione **MULTI-CONTROL** y mantenga presionado hacia la izquierda o hacia la derecha durante cerca de un segundo y luego suelte.

● Selección de una pista

Pulse **MULTI-CONTROL** izquierda o derecha.



Notas

- Lea las precauciones sobre el iPod en la página 107.
- Mientras el iPod está conectado a esta unidad, aparece en él **PIONEER** (o ✓ (marca de verificación)).
- Si aparece un mensaje de error como **ERROR-11**, consulte *Mensajes de error* en la página 102.
- Cuando el contacto para el arranque está en ACC o en ON, la batería del iPod se carga mientras esté conectado a esta unidad.
- Cuando el iPod está conectado a esta unidad, no se puede encender ni apagar.
- Antes de conectar el conector del Dock de esta unidad al iPod, desconecte los auriculares del iPod.
- El iPod se apaga aproximadamente dos minutos después de que el contacto para el arranque esté en OFF.

Visualización de información de texto en el iPod

El funcionamiento es el mismo que el del iPod conectado a la interfaz de esta unidad. (Consulte *Visualización de información de texto en el iPod* en la página 72.)

Para buscar una canción

El funcionamiento es el mismo que el del iPod conectado a la interfaz de esta unidad. (Consulte *Para buscar una canción* en la página 71.) Sin embargo, las categorías seleccionables varían ligeramente. Las categorías que se pueden seleccionar son

PLAYLISTS (listas de reproducción)—**ARTISTS** (intérpretes)—**ALBUMS** (álbumes)—**SONGS** (canciones)—**GENRES** (géneros)



Nota

Si se ha seleccionado una lista de reproducción, esta unidad muestra primero la lista de reproducción del nombre del iPod. Esto reproduce todas las canciones del iPod.

Función y operación

1 Presione MULTI-CONTROL para visualizar el menú principal.

2 Utilice MULTI-CONTROL para seleccionar FUNCTION.

Haga girar el control para cambiar la opción de menú. Presione para seleccionar.

3 Haga girar MULTI-CONTROL para seleccionar la función.

REPEAT (repetición de reproducción)—

SHUFFLE (reproducción aleatoria)—**PAUSE** (pausa)

Función y operación

REPEAT es la misma que las del iPod conectado a la interfaz USB de esta unidad.

PAUSE es la misma que la del reproductor de CD incorporado.

Nombre de la función	Operación
REPEAT	Consulte <i>Función y operación</i> en la página 72.
PAUSE	Consulte <i>Pausa de la reproducción</i> en la página 68.

Accesorios disponibles



Notas

- También se puede seleccionar la función presionando **FUNCTION** en el mando a distancia.
- Para volver a la pantalla anterior, presione **BACK**.
- Para volver al menú principal, presione durante varios segundos **BACK**.
- Para volver a la visualización normal, presione **BAND**.
- Si no se utiliza ninguna función en aprox. 30 segundos, la pantalla volverá automáticamente a la visualización normal.

Reproducción de las canciones en orden aleatorio (shuffle)

- **Presione RDM repetidamente para seleccionar el ajuste deseado.**
 - **SONGS** – Reproduce canciones siguiendo un orden aleatorio dentro de la lista.
 - **ALBUMS** – Reproduce canciones siguiendo un orden aleatorio dentro del álbum.
 - **OFF** – Cancela la reproducción aleatoria.
- Para desactivar la función de shuffle off, vuelva a presionar **RDM**.



Nota

También puede realizar esta operación en el menú que aparece al utilizar el **MULTI-CONTROL**. ■

Bluetooth Audio

Funciones básicas

Al conectar un adaptador Bluetooth (p. ej., CD-BTB100) a esta unidad, es posible controlar reproductores de audio Bluetooth a través de tecnología inalámbrica Bluetooth.



Importante

- Según el reproductor de audio Bluetooth conectado a esta unidad, las operaciones que

puede realizar con la misma se limitan a los dos niveles siguientes:

- Nivel inferior: Es posible reproducir únicamente canciones en su reproductor de audio.
 - Nivel superior: Es posible reproducir, detener, seleccionar canciones, etc. (todas las operaciones descritas en este manual).
- Ya que hay varios reproductores de audio Bluetooth disponibles en el mercado, las funciones que puede realizar su reproductor de audio Bluetooth mediante esta unidad pueden variar considerablemente. Consulte el manual de instrucciones de su reproductor de audio Bluetooth, así como este manual, mientras utilice su reproductor con esta unidad.
 - No es posible mostrar en esta unidad información sobre las canciones (p. ej.: tiempo de reproducción transcurrido, título de la canción, índice de canciones, etc.).
 - Mientras escucha canciones en su reproductor de audio Bluetooth, no realice operaciones innecesarias en su teléfono móvil. Si intenta realizar una operación en su teléfono móvil, la señal de su teléfono móvil puede ocasionar ruido en la reproducción de canciones.
 - Cuando habla con el teléfono móvil conectado a esta unidad a través de tecnología inalámbrica Bluetooth, la reproducción de canciones del reproductor de audio Bluetooth conectado a esta unidad se silencia.
 - Incluso si está escuchando una canción en su reproductor de audio Bluetooth y cambia a otra fuente, la reproducción de la canción continúa.

- **Avance rápido o retroceso**

Presione **MULTI-CONTROL** y mantenga presionado hacia la izquierda o hacia la derecha durante cerca de un segundo y luego suelte.

- **Selección de una pista**

Pulse **MULTI-CONTROL** izquierda o derecha.

**Notas**

- Para obtener más información, consulte el manual de instrucciones del adaptador Bluetooth. Esta sección proporciona información básica sobre las funciones del reproductor de audio Bluetooth con esta unidad que difieren ligeramente o son un resumen de las instrucciones incluidas en el manual de funcionamiento del adaptador Bluetooth.
- Aunque su reproductor de audio no esté provisto de un módulo Bluetooth, lo puede controlar desde esta unidad a través de tecnología inalámbrica Bluetooth. Para controlar su reproductor de audio con esta unidad, conecte un producto que incluya tecnología inalámbrica Bluetooth (disponible en el mercado) en su reproductor de audio y conecte el adaptador Bluetooth (p. ej., CD-BTB100) en esta unidad.

Función y operación

1 Presione MULTI-CONTROL para visualizar el menú principal.

2 Utilice MULTI-CONTROL para seleccionar FUNCTION.

Haga girar el control para cambiar la opción de menú. Presione para seleccionar.

3 Haga girar MULTI-CONTROL para seleccionar la función.

CONNECTION OPEN (conexión abierta)—**DISCONNECT AUDIO** (desconectar audio)—**PLAY** (Reproducir)—**STOP** (Parar)—**PAUSE** (pausa)—**DEVICE INFO** (información del dispositivo)

La función **PAUSE** es igual que en el reproductor de CD incorporado. (Consulte *Pausa de la reproducción* en la página 68.)

- También puede realizar estas operaciones pulsando **MULTI-CONTROL** arriba o abajo.

**Notas**

- También se puede seleccionar la función presionando **FUNCTION** en el mando a distancia.

- Para volver a la pantalla anterior, presione **BACK**.
- Para volver al menú principal, presione durante varios segundos **BACK**.
- Para volver a la visualización normal, presione **BAND**.
- Si todavía no se ha conectado un reproductor de audio Bluetooth a esta unidad, se mostrará **CONNECTION OPEN** y **DEVICE INFO** en el menú de funciones y el resto de funciones no estará disponible.
- Si un reproductor de audio Bluetooth conecta vía un nivel superior, no aparece **CONNECTION OPEN** en el menú de funciones y las otras funciones están disponibles.
- Si el reproductor de audio Bluetooth está conectado a través de un nivel inferior, en el menú de funciones sólo se visualizará **DISCONNECT AUDIO** y **DEVICE INFO**.
- Si no se utilizan funciones diferentes a **CONNECTION OPEN** y **DISCONNECT AUDIO** en unos 30 segundos, la pantalla volverá automáticamente a la visualización normal.

Conexión de un reproductor de audio Bluetooth

1 Utilice MULTI-CONTROL para seleccionar CONNECTION OPEN en el menú de funciones.

2 Presione MULTI-CONTROL para abrir la conexión.

Se visualiza **ALWAYS WAITING**. La unidad estará en espera de conexión desde el reproductor de audio Bluetooth.

Si su reproductor de audio Bluetooth está preparado para la conexión inalámbrica Bluetooth, se establecerá automáticamente la conexión a esta unidad.

Accesorios disponibles

Nota

Antes de que pueda utilizar algunos reproductores de audio, es necesario que introduzca el código PIN en esta unidad. Si su reproductor requiere un código PIN para establecer una conexión, localice el código en el reproductor o en su documentación. Consulte *Introducción del código PIN para la conexión inalámbrica Bluetooth* en la página 83.

Reproducción de canciones en el reproductor de audio Bluetooth

- 1 Utilice **MULTI-CONTROL** para seleccionar **PLAY** en el menú de funciones.
- 2 Presione **MULTI-CONTROL** para comenzar la reproducción.

Para detener la reproducción

- 1 Utilice **MULTI-CONTROL** para seleccionar **STOP** en el menú de funciones.
- 2 Presione **MULTI-CONTROL** para detener la reproducción.

Desconexión de un reproductor de audio Bluetooth

- 1 Utilice **MULTI-CONTROL** para seleccionar **DISCONNECT AUDIO** en el menú de funciones.
- 2 Presione **MULTI-CONTROL** para desconectar el reproductor de audio Bluetooth. Se visualiza **DISCONNECTED**. El reproductor de audio Bluetooth se desconecta de la unidad.

Visualización de la dirección BD (Bluetooth Device)

- 1 Utilice **MULTI-CONTROL** para seleccionar **DEVICE INFO** en el menú de funciones.

- 2 Presione **MULTI-CONTROL** para mostrar el modo de ajuste.

3 Utilice **MULTI-CONTROL** para seleccionar el ajuste deseado.

Haga girar el control para cambiar de ajuste. **DEVICE NAME** (Nombre del dispositivo)—**BD ADDRESS** (Dirección BD (Dispositivo Bluetooth)) 

Teléfono Bluetooth

Funciones básicas

Si utiliza un adaptador Bluetooth (p. ej., CD-BTB100), puede conectar a esta unidad un teléfono móvil que posea tecnología inalámbrica Bluetooth para hacer llamadas inalámbricas de manos libres, incluso mientras conduce.

Importante

- Puesto que esta unidad se encuentra en espera, si se conecta con su teléfono móvil mediante la tecnología inalámbrica Bluetooth sin encender el motor puede descargar la batería.
- Las operaciones avanzadas que exigen concentración, tales como marcar números en la pantalla, usar el directorio de teléfonos, etc., están prohibidas mientras conduce. Cuando tenga que utilizar estas funciones avanzadas, detenga su vehículo en un lugar seguro.

Notas

- Se establece la curva de ecualización para la fuente telefónica.
- Cuando seleccione la fuente telefónica, sólo podrá utilizar **FADER/BALANCE** (ajuste del balance) en el menú de audio.

Configuración de la función manos libres

Antes de poder hacer uso de la función manos libres, deberá configurar la unidad para su utilización con el teléfono móvil. Esto conlleva establecer una conexión inalámbrica Bluetooth entre esta unidad y su teléfono, registrar su teléfono en esta unidad, y ajustar el nivel de volumen.

1 Conexión

Para ver instrucciones detalladas sobre cómo conectar su teléfono a esta unidad mediante la tecnología inalámbrica Bluetooth, consulte *Conexión de un teléfono móvil* en la página 92.

- Ahora el teléfono debe estar conectado temporalmente. Sin embargo, para hacer un mejor uso de la tecnología, recomendamos que registre el teléfono en esta unidad.

2 Registro

Para registrar el teléfono conectado temporalmente, consulte *Registro de un teléfono móvil conectado* en la página 93.

3 Ajuste del volumen

Ajuste el volumen del audífono de su teléfono móvil hasta que le resulte cómodo. Una vez ajustado, el nivel de volumen se memorizará en la unidad como el ajuste predefinido.

- El volumen de voz del autor de la llamada y el volumen del timbre pueden variar según el tipo de teléfono móvil.
- Si la diferencia entre el volumen del timbre y el volumen del autor de la llamada es demasiado grande, el nivel de volumen general puede volverse inestable.
- Antes de desconectar el teléfono móvil de esta unidad, no olvide ajustar el volumen a un nivel adecuado. Si el volumen ha sido silenciado (nivel cero) en su teléfono móvil, permanecerá silenciado incluso después de que desconecte dicho teléfono.

Realización de una llamada telefónica

Reconocimiento de voz

1 Mantenga presionado **BAND** hasta que **VOICE DIAL** aparezca en la pantalla.

VOICE DIAL aparece en la pantalla. Cuando se visualiza **VOICE DIAL ON**, se activa la función de reconocimiento de voz.

- Si su teléfono móvil no tiene la función de reconocimiento de voz, en la pantalla aparece **NO VOICE DIAL** y la operación no está disponible.

2 Pronuncie el nombre de su contacto.

Aceptación de una llamada telefónica

Respuesta o rechazo de una llamada entrante

● Atender una llamada entrante

Cuando entre una llamada, presione **MULTI-CONTROL**.

- También puede realizar esta operación presionando **MULTI-CONTROL** arriba.

● Finalización de una llamada

Pulse **MULTI-CONTROL** hacia abajo.

● Rechazo de una llamada entrante

Cuando entre una llamada, presione **MULTI-CONTROL** abajo.



Notas

- Si en el teléfono móvil está seleccionado el modo privado, puede que la función manos libres no esté disponible.
- El tiempo estimado de la llamada aparece en la pantalla (esto puede diferir ligeramente del tiempo de llamada real).

Accesorios disponibles

Manejo de una llamada en espera

● Atender una llamada en espera

Cuando entre una llamada, presione

MULTI-CONTROL.

- También puede realizar esta operación presionando **MULTI-CONTROL** arriba.

● Finalización de todas las llamadas

Pulse **MULTI-CONTROL** hacia abajo.

● Cambio entre los autores de llamadas en espera

Pulse **MULTI-CONTROL.**

- También puede realizar esta operación presionando **MULTI-CONTROL** arriba.

● Rechazo de una llamada en espera

Pulse **MULTI-CONTROL** hacia abajo.



Notas

- Presione **MULTI-CONTROL** abajo para finalizar todas las llamadas incluso las llamadas en espera.
- Para finalizar la llamada, tanto usted como el autor de la llamada deben colgar el teléfono.

Introducción a las funciones avanzadas

1 Presione **MULTI-CONTROL** para visualizar el menú principal.

2 Utilice **MULTI-CONTROL** para seleccionar **FUNCTION.**

Haga girar el control para cambiar la opción de menú. Presione para seleccionar.

3 Haga girar **MULTI-CONTROL** para seleccionar la función.

SEARCH PHONE (buscar y conectar)—

CONNECTION OPEN (conexión abierta)—

DISCONNECT PHONE (desconectar teléfono)—

CONNECT PHONE (conectar teléfono)—

SET PHONE (registro de teléfono)—

DELETE PHONE (eliminar teléfono)—

PH BOOK TRANSFER (transferencia del directorio de teléfonos)—**CLEAR MEMORY** (borrar

memoria)—**NUMBER DIAL** (llamar introduciendo un número)—

REFUSE CALLS (ajuste de rechazo automático)—

AUTO ANSWER (ajuste de respuesta automática)—

RING TONE (selección de tono de llamada)—

AUTO CONNECT (ajuste de conexión automática)—

ECHO CANCEL (cancelación de eco)—

DEVICE INFO (información del dispositivo)

Si aún no está conectado

No se pueden utilizar las siguientes funciones.

- **DISCONNECT PHONE** (desconectar teléfono)
- **SET PHONE** (registro de teléfono)
- **CLEAR MEMORY** (borrar memoria)
- **NUMBER DIAL** (llamar introduciendo un número)

Si está conectado, pero aún no se ha registrado

No se pueden utilizar las siguientes funciones.

- **SEARCH PHONE** (buscar y conectar)
- **CONNECTION OPEN** (conexión abierta)
- **CONNECT PHONE** (conectar teléfono)
- **CLEAR MEMORY** (borrar memoria)

Si ya está conectado y registrado

No se pueden utilizar las siguientes funciones.

- **SEARCH PHONE** (buscar y conectar)
- **CONNECTION OPEN** (conexión abierta)
- **CONNECT PHONE** (conectar teléfono)
- **SET PHONE** (registro de teléfono)



Notas

- También se puede seleccionar la función presionando **FUNCTION** en el mando a distancia.
- Para volver a la pantalla anterior, presione **BACK.**
- Para volver al menú principal, presione durante varios segundos **BACK.**
- Para volver a la pantalla de reproducción, presione **BAND.**
- La función **DEVICE INFO** es igual que en el Bluetooth audio. (Consulte *Visualización de la dirección BD (Bluetooth Device)* en la página 89.)

Accesorios disponibles

- Si el teléfono móvil está conectado a esta unidad mediante tecnología inalámbrica Bluetooth con HSP (Perfil de audífono), no se podrá seleccionar **CLEAR MEMORY** y **NUMBER DIAL**.
- Si no utiliza funciones diferentes a **SEARCH PHONE**, **CONNECTION OPEN**, **CONNECT PHONE**, **PH BOOK TRANSFER**, **DISCONNECT PHONE**, **NUMBER DIAL** y **CLEAR MEMORY** en unos 30 segundos, la pantalla volverá automáticamente a la visualización normal.

Conexión de un teléfono móvil

Búsqueda de los teléfonos móviles disponibles

1 Utilice MULTI-CONTROL para seleccionar SEARCH PHONE en el menú de funciones.

2 Presione MULTI-CONTROL para hacer una búsqueda de los teléfonos móviles disponibles.

Mientras se realiza la búsqueda, **SEARCHING** parpadeará. Cuando se encuentren teléfonos móviles disponibles que dispongan de tecnología inalámbrica Bluetooth, se mostrará el nombre de los dispositivos o **NAME NOT FOUND** (si no se pueden obtener los nombres).

- Si la unidad no puede encontrar ningún teléfono móvil, se mostrará **NOT FOUND**.

3 Haga girar MULTI-CONTROL para seleccionar el nombre del dispositivo que desea conectar.

- También puede realizar estas operaciones pulsando **MULTI-CONTROL** arriba o abajo.

4 Presione MULTI-CONTROL para conectar el teléfono móvil seleccionado.

Mientras se realiza la búsqueda, **CONNECTING** parpadeará. Para completar la conexión, verifique el nombre del dispositivo (**PIONEER BT UNIT**) e introduzca el código de

enlace de su teléfono móvil. Si la conexión se establece, se visualizará **CONNECTED**.

- El ajuste predeterminado del código de enlace es **0000**. Puede cambiar este código en el ajuste inicial. Consulte *Introducción del código PIN para la conexión inalámbrica Bluetooth* en la página 83.

Uso de un teléfono móvil para iniciar una conexión

1 Utilice MULTI-CONTROL para seleccionar CONNECTION OPEN en el menú de funciones.

2 Presione MULTI-CONTROL para abrir la conexión.

Se visualizará **ALWAYS WAITING** y la unidad estará en espera para la conexión desde el teléfono móvil.

3 Uso del teléfono móvil para la conexión a esta unidad.

- El ajuste predeterminado del código de enlace es **0000**. Puede cambiar este código en el ajuste inicial. Consulte *Introducción del código PIN para la conexión inalámbrica Bluetooth* en la página 83.

Desconexión de un teléfono móvil

1 Utilice MULTI-CONTROL para seleccionar DISCONNECT PHONE en el menú de funciones.

El nombre del dispositivo del teléfono conectado se visualiza en la pantalla.

2 Presione MULTI-CONTROL para desconectar un teléfono móvil de esta unidad.

Una vez completada la desconexión, aparece **DISCONNECTED**.

Accesorios disponibles

Registro de un teléfono móvil conectado

1 Utilice MULTI-CONTROL para seleccionar SET PHONE en el menú de funciones.

2 Presione MULTI-CONTROL para mostrar el modo de ajuste.

3 Haga girar MULTI-CONTROL para seleccionar la asignación de registro.

P1 (teléfono de usuario 1)—**P2** (teléfono de usuario 2)—**P3** (teléfono de usuario 3)—**G1** (teléfono de invitado 1)—**G2** (teléfono de invitado 2)

- También puede realizar estas operaciones pulsando **MULTI-CONTROL** arriba o abajo.

- A medida que seleccione cada asignación, podrá ver si un teléfono ya está registrado o no.

Si la asignación está vacía, se visualizará

NO DATA. Si ya se ha adoptado la asignación, aparecerá el nombre del dispositivo. Si desea sustituir una asignación con un nuevo teléfono, primero elimine la asignación actual. Para obtener instrucciones detalladas, consulte *Eliminación de un teléfono registrado* en esta página.

4 Presione MULTI-CONTROL para registrar el teléfono móvil conectado actualmente.

Una vez completado el registro, aparecerá

REG COMPLETED.

- Si el registro no se ha realizado correctamente, aparecerá **REG ERROR.** En este caso, vuelva al paso 1 e inténtelo de nuevo.

Eliminación de un teléfono registrado

1 Utilice MULTI-CONTROL para seleccionar DELETE PHONE en el menú de funciones.

2 Presione MULTI-CONTROL para mostrar el modo de ajuste.

3 Haga girar MULTI-CONTROL para seleccionar la asignación de registro.

P1 (teléfono de usuario 1)—**P2** (teléfono de usuario 2)—**P3** (teléfono de usuario 3)—**G1** (teléfono de invitado 1)—**G2** (teléfono de invitado 2)

- También puede realizar estas operaciones pulsando **MULTI-CONTROL** arriba o abajo.

- Si la asignación está vacía, se mostrará **NO DATA** y la operación no se podrá realizar.

4 Presione MULTI-CONTROL para mostrar la pantalla de confirmación.

5 Haga girar MULTI-CONTROL para seleccionar DELETE OK? :YES.

El teléfono que se está eliminando está en espera.

- Para cancelar, seleccione **DELETE OK? :NO.**

6 Presione MULTI-CONTROL para eliminar el teléfono.

Una vez que se borre el teléfono, se visualizará **DELETED.**

Conexión a un teléfono móvil registrado

Conexión manual a un teléfono registrado

1 Utilice MULTI-CONTROL para seleccionar CONNECT PHONE en el menú de funciones.

2 Presione MULTI-CONTROL para mostrar el modo de ajuste.

3 Haga girar MULTI-CONTROL para seleccionar la asignación de registro.

P1 (teléfono de usuario 1)—**P2** (teléfono de usuario 2)—**P3** (teléfono de usuario 3)—**G1** (teléfono de invitado 1)—**G2** (teléfono de invitado 2)

- También puede realizar estas operaciones pulsando **MULTI-CONTROL** arriba o abajo.

- Si la asignación está vacía, se mostrará **NO DATA** y la operación no se podrá realizar.

4 Presione **MULTI-CONTROL** para conectar el teléfono móvil seleccionado.

Mientras se realiza la conexión, se mostrará **CONNECTING**. Una vez completada la conexión, aparece **CONNECTED**.

Conexión automática a un teléfono registrado

1 Utilice **MULTI-CONTROL** para seleccionar **AUTO CONNECT** en el menú de funciones.

2 Presione **MULTI-CONTROL** para activar la conexión automática.

Si su teléfono móvil está preparado para la conexión inalámbrica Bluetooth, se establecerá automáticamente la conexión a esta unidad.

- Para desactivar la conexión automática, vuelva a presionar **MULTI-CONTROL**.

Uso del Directorio de teléfonos

Transferencia de entradas al Directorio de teléfonos

El Directorio de teléfonos puede contener hasta 500 entradas. 300 para el Usuario 1, 150 para el Usuario 2 y 50 para el Usuario 3.

1 Utilice **MULTI-CONTROL** para seleccionar **PH BOOK TRANSFER** en el menú de funciones.

2 Presione **MULTI-CONTROL** para mostrar la pantalla de confirmación. **TRANSFER:YES** aparece en la pantalla.

3 Presione **MULTI-CONTROL** para acceder al modo de espera de transferencia del directorio de teléfonos.

4 Utilice el teléfono móvil para realizar la transferencia del Directorio de teléfonos.

Realice la transferencia del Directorio de teléfonos utilizando el teléfono móvil. Para obtener instrucciones detalladas, consulte el manual de instrucciones suministrado con su teléfono móvil.

- La pantalla indica cuántas entradas se han transferido y el número total que se van a transferir.

5 Aparece **DATA TRANSFERRED** y se completa la transferencia del Directorio de teléfonos.

Llamada a un número del Directorio de teléfonos



Importante

Asegúrese de estacionar el vehículo y poner el freno de mano para realizar esta operación.

Una vez encontrado el número al que desea llamar en el Directorio de teléfonos, puede seleccionar la entrada y efectuar la llamada.

1 Presione **LIST** para visualizar el Directorio de teléfonos.

2 Presione **MULTI-CONTROL** para visualizar **ABC SEARCH**.

3 Haga girar **MULTI-CONTROL** para seleccionar la primera letra del nombre que está buscando.

4 Pulse **MULTI-CONTROL** para visualizar una entrada.

La pantalla muestra la primera entrada del Directorio de teléfonos que empieza por dicha letra (p.ej.: "Ben", "Brian" y "Burt" cuando "B" está seleccionado).

5 Haga girar **MULTI-CONTROL** para seleccionar la entrada a la que desea llamar.

6 Presione **MULTI-CONTROL** para visualizar un número de teléfono.

7 Haga girar **MULTI-CONTROL** para seleccionar el número de teléfono al que desea llamar.

- Si introduce un número en una entrada, la operación no estará disponible.
- Pulse **BACK** si desea volver y seleccionar otra entrada.

Accesorios disponibles

8 Presione MULTI-CONTROL para hacer una llamada.

- Presione **MULTI-CONTROL** y mantenga presionado para cambiar a la pantalla de eliminación del directorio de teléfonos. Para obtener más información, consulte *Borrar memoria* en esta página.

Uso del Historial de Llamadas

Importante

Asegúrese de estacionar el vehículo y poner el freno de mano para realizar esta operación.

Las 12 últimas llamadas realizadas (marcadas), recibidas y perdidas se almacenan en el Historial de Llamadas. Puede realizar una búsqueda en el Historial de llamadas y llamar a los números desde éste.

1 Presione LIST para visualizar la lista.

2 Haga girar MULTI-CONTROL para seleccionar una lista.

Directorio de teléfonos—**MISSED CALLS** (llamada perdida)—**DIALED CALLS** (llamada marcada)—**RECEIVED CALLS** (llamada recibida)

- Para obtener más información sobre la lista del Directorio de teléfonos, consulte *Uso del Directorio de teléfonos* en la página anterior.

- Si no se han almacenado números de teléfono en la lista seleccionada, se visualizará **NO DATA**.

3 Presione MULTI-CONTROL para seleccionar una lista de nombres registrados.

4 Gire MULTI-CONTROL para seleccionar un número de teléfono.

- Si el número ya está en el Directorio de teléfonos, aparecerá el nombre.
- También puede cambiar el número de teléfono, pulsando **MULTI-CONTROL** arriba o abajo.

5 Presione MULTI-CONTROL para hacer una llamada.

- Si desea realizar una llamada internacional, mantenga presionado **MULTI-CONTROL** para incluir + en el número de teléfono.

Realización de una llamada introduciendo el número de teléfono

Importante

Asegúrese de estacionar el vehículo y poner el freno de mano para realizar esta operación.

1 Utilice MULTI-CONTROL para seleccionar NUMBER DIAL en el menú de funciones.

2 Presione MULTI-CONTROL para mostrar la pantalla de introducción de números.

3 Haga girar MULTI-CONTROL para seleccionar un número.

- También puede realizar estas operaciones pulsando **MULTI-CONTROL** arriba o abajo.

4 Presione MULTI-CONTROL para mover el cursor a la posición siguiente.

- Se pueden introducir hasta 24 dígitos.

5 Si ha terminado de introducir el número, presione MULTI-CONTROL y mantenga presionado para realizar una llamada.

Se mostrará la confirmación de llamada.

- Si introduce un número de teléfono de 24 dígitos, presione **MULTI-CONTROL**. Y, a continuación, presione **MULTI-CONTROL** y mantenga presionado para realizar una llamada.

Borrar memoria

1 Utilice MULTI-CONTROL para seleccionar CLEAR MEMORY en el menú de funciones.

2 Presione MULTI-CONTROL para mostrar el modo de ajuste.

Accesorios disponibles

3 Haga girar MULTI-CONTROL para seleccionar un alimento.

PHONE BOOK (directorio de teléfonos)—
MISSED (historial de llamadas perdidas)—
DIALED (historial de llamadas marcadas)—
RECEIVED (historial de llamadas recibidas)—
ALL (borrar toda la memoria)

- Si desea borrar todo el Directorio de teléfonos y la lista del historial de llamadas marcadas/recibidas/perdidas, seleccione **ALL**.

- Si el teléfono de invitado está conectado a esta unidad mediante tecnología inalámbrica Bluetooth, no se podrá seleccionar **PHONE BOOK**.

4 Presione MULTI-CONTROL para determinar el elemento que desea eliminar.

5 Haga girar MULTI-CONTROL para seleccionar CLEAR MEMORY: YES.

La función Borrar memoria se ajustará ahora en modo en espera.

- Para cancelar, seleccione **CLEAR MEMORY:NO**.

6 Presione MULTI-CONTROL para borrar la memoria.

Mientras se elimina, aparecerá **CLEARING**. Una vez que se hayan eliminado los datos del elemento seleccionado, aparecerá **CLEARED**.

Ajuste del rechazo automático

1 Utilice MULTI-CONTROL para seleccionar REFUSE CALLS en el menú de funciones.

2 Presione MULTI-CONTROL para activar el rechazo automático de llamada.

- Para desactivar el rechazo automático de llamada, vuelva a presionar **MULTI-CONTROL**.

Ajuste de respuesta automática

1 Utilice MULTI-CONTROL para seleccionar AUTO ANSWER en el menú de funciones.

2 Presione MULTI-CONTROL para activar la respuesta automática.

- Para desactivar la respuesta automática, vuelva a presionar **MULTI-CONTROL**.

Cambio del tono de llamada

1 Utilice MULTI-CONTROL para seleccionar RING TONE en el menú de funciones.

2 Presione MULTI-CONTROL para activar el tono de llamada.

- Para desactivar el tono de llamada, vuelva a presionar **MULTI-CONTROL**.

Cancelación del eco y reducción de ruido

1 Utilice MULTI-CONTROL para seleccionar ECHO CANCEL en el menú de funciones.

2 Presione MULTI-CONTROL para activar la cancelación de eco.

- Para desactivar la cancelación de eco, vuelva a presionar **MULTI-CONTROL**. 

Reproductor de CD múltiple

Funciones básicas

Se puede usar esta unidad para controlar un reproductor de CD múltiple, que se vende por separado.

- Sólo las funciones descritas en este manual son compatibles con los reproductores de CD múltiple de 50 discos.
- Esta unidad no está diseñada para utilizar las funciones de lista de títulos de los discos con un reproductor de CD múltiple de 50 discos. Consulte Selección de discos de la lista de títulos de los discos en la página 100 para obtener información sobre las funciones de lista de títulos de los discos.

● Selección de un disco

Pulse **MULTI-CONTROL** arriba o abajo.

Accesorios disponibles

● Avance rápido o retroceso

Presione **MULTI-CONTROL** y mantenga presionado hacia la izquierda o hacia la derecha durante cerca de un segundo y luego suelte.

● Selección de una pista

Pulse **MULTI-CONTROL** izquierda o derecha.

Notas

- Mientras el reproductor de CD múltiple realiza las funciones preparatorias, se visualiza **READY**.
- Si aparece un mensaje de error como **ERROR-11**, consulte el manual de instrucciones del reproductor de CD múltiple.
- Si no hay discos en el cargador de CD del reproductor de CD múltiple, se visualiza **NO DISC**.

Uso de las funciones CD TEXT

Estas funciones sólo se pueden usar con un reproductor de CD múltiple compatible con CD TEXT.

Es la misma operación que la del reproductor de CD incorporado.

Consulte *Visualización de información de texto en el disco* en la página 65.

Introducción a las funciones avanzadas

*Sólo puede utilizar **COMP/DBE** (compresión y DBE) con un reproductor de CD múltiple compatible.*

1 Presione MULTI-CONTROL para visualizar el menú principal.

2 Utilice MULTI-CONTROL para seleccionar FUNCTION.

Haga girar el control para cambiar la opción de menú. Presione para seleccionar.

3 Haga girar MULTI-CONTROL para seleccionar la función.

REPEAT (repetición de reproducción)—

RANDOM (reproducción aleatoria)—**SCAN**

(reproducción con exploración)—**PAUSE**

(pausa)—**COMP/DBE** (compresión y DBE)—**ITS PLAY** (reproducción ITS)—**ITS MEMORY** (programación ITS)—**TITLE INPUT** (introducción de títulos de discos)

■ Si no se utilizan funciones diferentes a **ITS MEMORY** y **TITLE INPUT** en unos 30 segundos, la pantalla volverá automáticamente a la visualización normal.

■ Al reproducir un disco CD TEXT en un reproductor de CD múltiple compatible con CD TEXT, no se podrá cambiar a **TITLE INPUT**. El título del disco ya se ha grabado en un disco CD TEXT.

Función y operación

Las operaciones **REPEAT**, **RANDOM**, **SCAN**, **PAUSE**, **COMP/DBE** y **TITLE INPUT** son básicamente las mismas que las del reproductor de CD incorporado.

Nombre de la función	Operación
REPEAT	Consulte <i>Selección de una gama de repetición de reproducción</i> en la página 67. Sin embargo, las gamas de repetición para la reproducción que puede seleccionar son diferentes a las de un reproductor de CD incorporado. Las gamas de repetición para la reproducción del reproductor de CD múltiple son: <ul style="list-style-type: none"> • MCD – Repite todos los discos que se encuentran en el reproductor de CD múltiple • TRACK – Sólo repite la pista actual • DISC – Repite el disco actual
RANDOM	Consulte <i>Reproducción de las pistas en orden aleatorio</i> en la página 67.
SCAN	Consulte <i>Exploración de carpetas y pistas</i> en la página 67.

PAUSE

Consulte *Pausa de la reproducción* en la página 68.

TITLE INPUT

Consulte *Introducción de títulos de discos* en la página 68.

**Notas**

- También se puede seleccionar la función presionando **FUNCTION** en el mando a distancia.
- Para volver a la pantalla anterior, presione **BACK**.
- Para volver al menú principal, presione durante varios segundos **BACK**.
- Para volver a la pantalla de reproducción, presione **BAND**.
- Si se seleccionan otros discos durante la repetición de reproducción, la gama de repetición cambia a **MCD**.
- Si se realiza una búsqueda de pistas o un avance/retroceso rápido durante **TRACK**, la gama de repetición de reproducción cambia a **DISC**.
- Una vez finalizada la exploración de pistas o discos, volverá a comenzar la reproducción normal de las pistas.

Uso de la compresión y del enfatizador de graves

Estas funciones sólo se pueden utilizar con un reproductor de CD múltiple compatible.

Las funciones COMP (compresión) y DBE (enfatizador dinámico de graves) le permiten ajustar la calidad de reproducción de sonido del reproductor de CD múltiple.

1 Utilice MULTI-CONTROL para seleccionar COMP/DBE en el menú de funciones.

■ Si el reproductor de CD múltiple no es compatible con la función COMP/DBE, se visualiza **NO COMP** cuando se intenta seleccionar la función.

2 Active MULTI-CONTROL para seleccionar el ajuste deseado.

OFF—COMP 1—COMP 2—OFF—DBE 1—DBE 2

Uso de listas de reproducción ITS

La función ITS (selección instantánea de pista) le permite crear una lista de reproducción de las pistas favoritas incluidas en el cargador del reproductor de CD múltiple. Después de añadir sus pistas favoritas a la lista de reproducción, puede activar la reproducción ITS y reproducir sólo las pistas seleccionadas.

Puede utilizar la función ITS para introducir y reproducir hasta 99 pistas por disco desde hasta 100 discos (incluidos los títulos de los discos). (Con reproductores de CD múltiple vendidos antes del CDX-P1250 y el CDX-P650, es posible guardar hasta 24 pistas en la lista de reproducción.)

Creación de una lista de reproducción con la programación ITS

1 Reproduzca el CD que desea programar.

Pulse **MULTI-CONTROL** arriba o abajo para seleccionar el CD.

2 Utilice MULTI-CONTROL para seleccionar ITS MEMORY en el menú de funciones.

3 Presione MULTI-CONTROL para mostrar el modo de ajuste.

4 Presione MULTI-CONTROL para seleccionar TRK.

5 Haga girar MULTI-CONTROL para seleccionar la pista deseada.

6 Presione MULTI-CONTROL para seleccionar MEMORY.

Se visualiza **MEMORY COMPLETE** y se agrega la pista actual a la lista de reproducción.

■ Si aparece **DELETE**, haga girar **MULTI-CONTROL** para mostrar **MEMORY**.

**Nota**

Una vez que los datos para 100 discos han sido almacenados en la memoria, los datos para un nuevo disco sobrescriben los datos más antiguos.

Accesorios disponibles

Reproducción de la lista de reproducción ITS

La reproducción ITS le permite escuchar las pistas que ha introducido en su lista de reproducción ITS. Cuando activa la reproducción ITS, se comenzarán a reproducir las pistas de la lista de reproducción ITS en el reproductor de CD múltiple.

1 Seleccione la gama de repetición.

2 Utilice MULTI-CONTROL para seleccionar ITS PLAY en el menú de funciones.

3 Presione MULTI-CONTROL para activar la reproducción ITS.

ITS PLAY:ON aparece en la pantalla. La reproducción de las pistas de la lista comienza en la gama de repetición **MCD** o **DISC** seleccionada con anterioridad.

- Si no hay pistas programadas en la gama actual de reproducción ITS, se visualiza **EMPTY**.
- Vuelva a presionar **MULTI-CONTROL** para desactivar la reproducción ITS.

Borrar una pista de la lista de reproducción ITS

Puede eliminar una pista de la lista de reproducción ITS si la función de reproducción ITS está activada.

Si la reproducción ITS ya está activada, vaya al paso 2. Si la reproducción ITS todavía no está activada, utilice **MULTI-CONTROL**.

1 Reproduzca el CD que tiene la pista que desea eliminar de la lista de reproducción ITS y active la reproducción ITS.

Consulte *Reproducción de la lista de reproducción ITS* en esta página.

2 Utilice MULTI-CONTROL para seleccionar ITS MEMORY en el menú de funciones.

3 Presione MULTI-CONTROL para mostrar el modo de ajuste.

4 Presione MULTI-CONTROL para seleccionar TRK.

5 Haga girar MULTI-CONTROL para seleccionar la pista deseada.

6 Presione MULTI-CONTROL para seleccionar DELETE.

La pista que se está reproduciendo se borra de la lista de reproducción ITS y comienza la reproducción de la siguiente pista.

- Si aparece **MEMORY**, haga girar **MULTI-CONTROL** para mostrar **DELETE**.
- Si no hay pistas de la lista de reproducción en la gama actual, se visualiza **EMPTY** y se reanuda la reproducción normal.

Borrar un CD de la lista de reproducción ITS

Puede borrar todas las pistas de un CD de la lista de reproducción ITS, si la función de reproducción ITS está desactivada.

1 Reproduzca el CD que desea borrar.

2 Utilice MULTI-CONTROL para seleccionar ITS MEMORY en el menú de funciones.

3 Presione MULTI-CONTROL para mostrar el modo de ajuste.

4 Presione MULTI-CONTROL para seleccionar DELETE.

Todas las pistas del CD que se está reproduciendo se borran de la lista de reproducción y se visualiza **MEMORY DELETED**.

- Si aparece **MEMORY**, haga girar **MULTI-CONTROL** para mostrar **DELETE**.

Uso de las funciones de títulos de discos

Se pueden introducir títulos de CD y visualizarlos. De esta manera, se puede buscar y seleccionar con facilidad el disco deseado.

Introducción de títulos de discos

Utilice la función de introducción de títulos de discos para almacenar hasta 100 títulos de CD (con la lista de reproducción ITS) en el reproductor de CD múltiple. Cada título puede tener una longitud de hasta 10 caracteres. Para obtener más información sobre el funcionamiento, consulte *Introducción de títulos de discos* en la página 68.

- Los títulos se conservan en la memoria, aun después de que se retiren los discos del cargador, y se recuperan cuando se vuelven a insertar los discos correspondientes.
- Una vez que los datos para 100 discos han sido almacenados en la memoria, los datos para un nuevo disco sobrescriben los datos más antiguos.

Visualización de los títulos de los discos

Puede visualizar la información de texto en cualquier disco para el que haya introducido un título de disco.

Es la misma operación que la del reproductor de CD incorporado.

Consulte *Visualización de información de texto en el disco* en la página 65.

Selección de discos de la lista de títulos de los discos

Esta función le permite ver la lista de los títulos de los discos que se han introducido en el reproductor de CD múltiple y seleccionar uno de ellos para su reproducción.

1 Presione LIST para cambiar al modo de lista de títulos de los discos durante la visualización de reproducción.

2 Utilice MULTI-CONTROL para seleccionar el título del disco deseado.

Haga girar el control para cambiar el título del disco. Presione para comenzar la reproducción.

- También puede cambiar el título del disco pulsando **MULTI-CONTROL** arriba o abajo.

- También puede reproducir el disco presionando **MULTI-CONTROL** derecha.

- Cuando reproduzca un disco CD TEXT, presione **MULTI-CONTROL** para visualizar una lista de las pistas en el disco seleccionado. Presione **BACK** o presione **MULTI-CONTROL** izquierda para volver a la lista del disco.

- Para volver a la visualización normal, presione **BAND** o **LIST**.

- Si no se utiliza la lista en unos 30 segundos, la pantalla volverá automáticamente a la visualización normal.

- Si no se ha introducido un título para un disco, se visualizará **NO DISC TITLE**.

- Se visualiza **NO DISC** al lado del número del disco cuando no hay discos en el cargador. 

Sintonizador de TV

Funciones básicas

Se puede utilizar esta unidad para controlar un sintonizador de TV, que se vende por separado.

Para obtener más información, consulte el manual de instrucciones del sintonizador de TV. Esta sección proporciona información acerca de las funciones de TV con esta unidad que difiere de la descrita en el manual de instrucciones del sintonizador de TV.

● Selección de una banda

Presione **BAND**.

● Selección de un canal (paso a paso)

Pulse **MULTI-CONTROL** izquierda o derecha.

● Sintonización por búsqueda

Presione **MULTI-CONTROL** y mantenga presionado hacia la izquierda o hacia la derecha durante cerca de un segundo y luego suelte.



Notas

- Puede seleccionar la banda entre **TV1** o **TV2**.
- Se puede cancelar la sintonización por búsqueda pulsando **MULTI-CONTROL** izquierda o derecha.

Accesorios disponibles

- Mantenga presionado **MULTI-CONTROL** izquierda o derecha para saltar las emisoras. La sintonización por búsqueda comienza inmediatamente después de que suelte **MULTI-CONTROL**.

Almacenamiento y recuperación de emisoras

Se pueden almacenar con facilidad hasta 12 emisoras para recuperarlas posteriormente.

- Se pueden almacenar en la memoria 12 emisoras por cada banda.

1 Presione LIST.

Se muestra la pantalla de presintonías.

2 Utilice el MULTI-CONTROL para almacenar la emisora seleccionada en la memoria.

Haga girar el control para cambiar el número de presintonía. Presione durante varios segundos para almacenarla.

- También puede almacenar la emisora en la memoria manteniendo presionado **MULTI-CONTROL** derecha.

3 Utilice MULTI-CONTROL para seleccionar la emisora deseada.

Haga girar el control para cambiar de emisora. Presione para seleccionar.

- También puede cambiar la emisora pulsando **MULTI-CONTROL** arriba o abajo.
- Si no se utiliza la lista en unos 30 segundos, la pantalla volverá automáticamente a la visualización normal.

Almacenamiento consecutivo de las emisoras con las señales más intensas

1 Presione MULTI-CONTROL para visualizar el menú principal.

2 Utilice MULTI-CONTROL y seleccione FUNCTION para visualizar BSSM.

- También se puede seleccionar la función presionando **FUNCTION** en el mando a distancia.

3 Presione MULTI-CONTROL para activar la función BSSM.

SEARCH comienza a parpadear. Mientras **SEARCH** parpadea, las 12 emisoras más intensas se almacenarán en orden ascendente desde el canal más bajo. Una vez finalizada la operación, aparecerá la lista de canales presintonizados.

- Para cancelar el proceso de almacenamiento, vuelva a presionar **MULTI-CONTROL**.

4 Utilice MULTI-CONTROL para seleccionar la emisora deseada.

Haga girar el control para cambiar de emisora. Presione para seleccionar.

- También puede cambiar la emisora pulsando **MULTI-CONTROL** arriba o abajo.
- Para volver a la visualización del canal, presione **BAND**.
- Si no se utiliza la lista en unos 30 segundos, la pantalla volverá automáticamente a la visualización normal.

Información adicional

Mensajes de error

Cuando contacte con su proveedor o con el servicio técnico Pioneer más cercano, asegúrese de haber anotado el mensaje de error.

Reproductor de CD incorporado

Mensaje	Causa	Acción
ERROR-11, 12, 17, 30	Disco sucio	Limpie el disco.
ERROR-11, 12, 17, 30	Disco rayado	Reemplace el disco.
ERROR-10, 11, 12, 15, 17, 30, A0	Problema eléctrico o mecánico	Cambie la llave de contacto del automóvil, o cambie a una fuente diferente, y después vuelva a activar el reproductor de CD.
ERROR-15	El disco insertado no contiene datos	Reemplace el disco.
ERROR-22, 23	No se puede reproducir el formato del CD	Reemplace el disco.
NO AUDIO	El disco insertado no contiene archivos que se puedan reproducir	Reemplace el disco.
TRK SKIPPED	El disco insertado contiene archivos WMA protegidos con DRM	Reemplace el disco.
PROTECT	Todos los archivos del disco están protegidos con DRM	Reemplace el disco.

Reproductor de audio USB/memoria USB

Mensaje	Causa	Acción
NO AUDIO	No hay canciones	Transfiera archivos de audio al reproductor de audio portátil USB/memoria USB y cóncetelo.
	La memoria USB está conectada con la seguridad activada	Para desactivar la seguridad, siga las instrucciones de la memoria USB.
TRK SKIPPED	El reproductor de audio portátil USB/memoria USB conectado contiene archivos WMA protegidos con Windows Media DRM 9/10	Reproduzca un archivo de audio que no esté protegido con Windows Media DRM 9/10.
PROTECT	Todos los archivos del reproductor de audio portátil USB/memoria USB conectados están protegidos con Windows Media DRM 9/10	Transfiera archivos de audio no protegidos con Windows Media DRM 9/10 al reproductor de audio portátil USB/memoria USB y cóncetelo.
N/A USB	El dispositivo USB conectado no es compatible con esta unidad.	Conecte un reproductor de audio portátil USB o una memoria USB que cumpla con la clase de almacenamiento masivo USB.

Información adicional

CHECK USB	El conector USB o el cable USB está cortocircuitado.	Verifique que no esté enganchado en algo ni dañado el conector USB o el cable USB.
	El reproductor de audio portátil USB/memoria USB conectado consume más de 500 mA (corriente máxima admisible).	Desconecte el reproductor de audio portátil USB/memoria USB y no lo utilice. Ponga en contacto para el arranque del automóvil en posición OFF, luego en ACC u ON y, a continuación, conecte el reproductor de audio portátil USB/memoria USB compatible.

ERROR-A1 CHECK USB	El iPod no está cargado pero funciona correctamente	Compruebe que el cable de conexión del iPod no está cortocircuitado (p. ej., atrapado entre objetos metálicos). Cuando lo haya comprobado, gire la llave de contacto o desconecte el iPod y conéctelo de nuevo.
	NO SONGS	No hay canciones
STOP	No hay canciones en la lista actual	Seleccione una lista que contenga canciones.

iPod

Mensaje	Causa	Acción
ERROR-19	Fallo de comunicación	Desconecte el cable del iPod. Una vez que aparezca el menú principal del iPod, conecte el cable nuevamente. Reinicie el iPod.
	Fallo del iPod	Desconecte el cable del iPod. Una vez que aparezca el menú principal del iPod, conecte el cable nuevamente. Reinicie el iPod.
N/A USB	Versión de iPod antigua	Actualice la versión del iPod.
	Fallo del iPod	Reinicie el iPod.
ERROR-16	Versión de iPod antigua	Actualice la versión del iPod.
	Fallo del iPod	Desconecte el cable del iPod. Una vez que aparezca el menú principal del iPod, conecte el cable nuevamente. Reinicie el iPod.

Pautas para el manejo de discos y del reproductor

- Use únicamente discos que tengan uno de los siguientes dos logos.



- Utilice sólo discos convencionales y completamente circulares. No use discos con formas irregulares.



- Utilice un CD de 12 cm u 8 cm. No utilice un adaptador cuando reproduzca un CD de 8 cm.
- No inserte ningún otro elemento que no sea un CD en la ranura de inserción de CD.
- No use discos rajados, rotos, deformados o dañados de otro modo, ya que pueden causar daños al reproductor.
- No es posible reproducir discos CD-R/CD-RW no finalizados.

Información adicional

- No toque la superficie grabada de los discos.
- Almacene los discos en sus cajas cuando no los utilice.
- Evite dejar discos en ambientes excesivamente calientes o expuestos a la luz solar directa.
- No fije etiquetas, no escriba ni aplique sustancias químicas en la superficie de los discos.
- Para limpiar un CD, pásele un paño suave desde el centro hacia afuera.
- La condensación puede afectar temporalmente el rendimiento del reproductor. Deje que se adapte a la temperatura más cálida durante aproximadamente una hora. Además, si los discos tienen humedad, séquelos con un paño suave.
- Quizás no pueda reproducir algunos discos debido a sus características, formato, aplicación grabada, entorno de reproducción, condiciones de almacenamiento u otras causas.
- Dependiendo del entorno en que se grabó la información de texto, puede que no se visualice correctamente.
- Las vibraciones en las carreteras pueden interrumpir la reproducción de un disco.
- Lea las advertencias de los discos antes de utilizarlos.

Discos dobles

- Los discos dobles son discos de dos caras que incluyen CD grabable de audio en una cara y DVD grabable de vídeo en la otra cara.
- Debido a que la cara CD de los discos dobles no es físicamente compatible con el estándar CD general, es posible que no se pueda reproducir la cara CD en esta unidad.
- La carga y expulsión frecuente de un disco doble puede producir ralladuras en el disco. Las ralladuras graves pueden producir problemas de reproducción en esta uni-

dad. En algunos casos, un disco doble puede atascarse en la ranura de inserción del disco y no se expulsará. Para evitarlo, recomendamos que no utilice un disco doble en esta unidad.

- Consulte la información del fabricante del disco para obtener más información sobre los discos dobles.

Compatibilidad con audio comprimido

WMA

- Formato compatible: WMA codificado con Windows Media Player
- Velocidad de grabación: 48 kbps a 320 kbps (CBR), 48 kbps a 384 kbps (VBR)
- Frecuencia de muestreo: 32 kHz, 44,1 kHz, 48 kHz
- Windows Media Audio 9 Professional, Lossless, Voice: No

MP3

- Formato compatible: MPEG-1, 2, 2.5 Audio Layer 3
- Velocidad de grabación: 8 kbps a 320 kbps (CBR), VBR
- Frecuencia de muestreo: 8 kHz a 48 kHz (32, 44,1, 48 kHz para énfasis)
- Versiones de etiqueta ID3 compatibles: 1.0, 1.1, 2.2, 2.3, 2.4 (la etiqueta ID3 Versión 2.x tiene prioridad sobre la Versión 1.x.)
- Lista de reproducción M3u: no
- MP3i (MP3 interactivo), mp3 PRO: No

AAC

- Formato compatible: AAC codificados con iTunes®
- Frecuencia de muestreo: 11,025 kHz a 48 kHz
- Velocidad de transmisión: 16 kbps a 320 kbps
- Archivo AAC adquirido en la iTunes Music Store (extensión del archivo .m4p): No
- Apple Lossless: No

Información adicional

WAV

- Formato compatible: PCM lineal (LPCM), MS ADPCM
- Bits de cuantificación: 8 y 16 (LPCM), 4 (MS ADPCM)
- Frecuencia de muestreo: 16 kHz a 48 kHz (LPCM), 22,05 kHz a 44,1 kHz (MS ADPCM) 

Reproductor de audio USB/ memoria USB

Compatibilidad del reproductor de audio USB/memoria USB

- Versión USB: 2.0, 1.1 y 1.0
- Velocidad de transferencia de datos USB: velocidad total
- Clase USB: Dispositivo MSC (Clase de almacenamiento masivo)
- Protocolo: bulk
- Cantidad mínima de memoria: 250 MB
- Cantidad máxima de memoria: 250 GB
- Sistema de ficheros: FAT16 y FAT32
- Corriente de suministro: 500 mA



Notas

- La memoria USB particionada no es compatible con esta unidad.
- Según el tipo de reproductor de audio portátil USB/memoria USB que utilice, es posible que esta unidad no reconozca el reproductor de audio USB/memoria USB o que los archivos de audio no puedan ser reproducidos correctamente.
- La unidad puede reproducir archivos de un reproductor de audio portátil USB/memoria USB que cumpla con la clase de almacenamiento masivo USB. Sin embargo, no se podrán reproducir los archivos protegidos almacenados en dichos dispositivos USB. (Si el iPod está conectado a la unidad, las condiciones de reproducción del archivo dependerán de las especificaciones del iPod).

- No se puede conectar el reproductor de audio portátil USB/memoria USB a esta unidad a través de un concentrador USB.

Reproductor de audio USB/ memoria USB

- No deje el reproductor de audio portátil USB/memoria USB expuesto a la luz solar directa durante un largo periodo de tiempo. La exposición prolongada a la luz solar directa puede causar un fallo de funcionamiento del reproductor de audio portátil USB/memoria USB como consecuencia de la alta temperatura generada.
- No exponga el reproductor de audio portátil USB/memoria USB a altas temperaturas.
- Asegure bien el reproductor de audio portátil USB/memoria USB al conducir. No deje caer el reproductor de audio portátil USB/memoria USB al suelo, ya que puede quedar atascado debajo del freno o del acelerador.
- La reproducción de archivos de audio codificados con datos de imagen puede tardar varios minutos en comenzar.
- En función de los dispositivos USB que se conecten a esta unidad, se puede generar ruido en la radio.
- Se pueden visualizar sólo 32 caracteres desde el principio como un nombre de archivo (incluida la extensión) o un nombre de carpeta cuando se seleccione como fuente el reproductor de audio portátil USB/memoria USB.
- Es posible que la información de texto de algunos archivos de audio no se visualice correctamente.
- Las extensiones de archivo se deben utilizar adecuadamente.
- Pueden reproducirse hasta 15 000 archivos en un reproductor de audio portátil USB/memoria USB.
- Pueden reproducirse hasta 500 carpetas en un reproductor de audio portátil USB/memoria USB.

Información adicional

- Puede reproducirse un directorio de hasta ocho niveles en un reproductor de audio portátil USB/memoria USB.
- Puede producirse una pequeña demora cuando se inicie la reproducción de archivos de audio en un reproductor de audio portátil USB/memoria USB con numerosas jerarquías de carpetas.
- No conecte otro dispositivo que no sea un reproductor de audio portátil USB/memoria USB.
- Las operaciones pueden variar según el tipo de reproductor de audio USB y el tipo de memoria USB.

Secuencia de archivos de audio en la memoria USB

Para los reproductores de audio portátiles USB, la secuencia es diferente de la hallada en la memoria USB y depende del tipo de reproductor.

Ejemplo de una jerarquía

📁: Carpeta

🎵: Archivo de audio comprimido

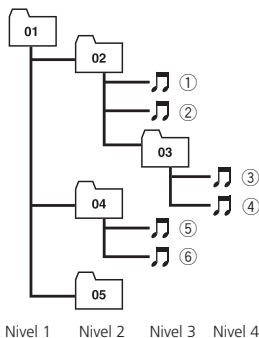

- 01 a 05 representan los números de carpeta asignados. ① a ⑥ representan la secuencia de reproducción. El usuario no puede asignar números de carpeta ni especificar la secuencia de reproducción con esta unidad.
- La secuencia de reproducción del archivo de audio es la misma que la secuencia grabada en el dispositivo USB.

- Para especificar la secuencia de reproducción, se recomienda el siguiente método.
 - 1 Cree el nombre del archivo incluyendo números que especifiquen la secuencia de reproducción (p. ej., 001xxx.mp3 y 099yyy.mp3).
 - 2 Coloque esos archivos en una carpeta.
 - 3 Grabe la carpeta que contiene los archivos en el dispositivo USB.

Sin embargo, dependiendo del entorno del sistema, tal vez no pueda especificar la secuencia de reproducción del archivo.

Compatibilidad con audio comprimido

WMA

- Formato compatible: WMA codificado con Windows Media Player
- Velocidad de grabación: 48 kbps a 320 kbps (CBR), 48 kbps a 384 kbps (VBR)
- Frecuencia de muestreo: 32 kHz, 44,1 kHz, 48 kHz
- Windows Media Audio 9 Professional, Lossless, Voice: No

MP3

- Formato compatible: MPEG-1, 2, 2.5 Audio Layer 3
- Velocidad de grabación: 8 kbps a 320 kbps (CBR), VBR
- Frecuencia de muestreo: 8 kHz a 48 kHz (32, 44,1, 48 kHz para énfasis)
- Versiones de etiqueta ID3 compatibles: 1.0, 1.1, 2.2, 2.3, 2.4 (la etiqueta ID3 Versión 2.x tiene prioridad sobre la Versión 1.x.)
- Lista de reproducción M3u: no
- MP3i (MP3 interactivo), mp3 PRO: No

AAC

- Formato compatible: AAC codificados con iTunes®
- Frecuencia de muestreo: 11,025 kHz a 48 kHz
- Velocidad de transmisión: 16 kbps a 320 kbps

Información adicional

- Archivo AAC adquirido en la iTunes Music Store (extensión del archivo .m4p): No
- Apple Lossless: No

WAV

- Formato compatible: PCM lineal (LPCM), MS ADPCM
- Bits de cuantificación: 8 y 16 (LPCM), 4 (MS ADPCM)
- Frecuencia de muestreo: 16 kHz a 48 kHz (LPCM), 22,05 kHz a 44,1 kHz (MS ADPCM)

iPod

Acerca del manejo del iPod

- No deje el reproductor el iPod expuesto a la luz solar directa durante un largo periodo de tiempo. La exposición prolongada a la luz solar puede causar un fallo de funcionamiento del iPod como consecuencia de las altas temperaturas generadas.
- No exponga el iPod a altas temperaturas.
- Conecte directamente el cable conector del Dock al iPod para que esta unidad funcione adecuadamente.
- Cuando conduzca, ajuste el iPod correctamente. No deje caer el iPod al suelo, ya que puede quedar atascado debajo del freno o del acelerador.
- Consulte los manuales del iPod para obtener más detalles.

Acerca de los ajustes del iPod

- No se puede utilizar el Ecualizador del iPod en los productos Pioneer. Recomendamos que desactive el Ecualizador del iPod antes de conectarlo a esta unidad.
- No puede desactivar la Repetición del iPod cuando utiliza esta unidad. Aunque la desactive, se cambiará automáticamente a Todo cuando conecte el iPod a la unidad.

Archivos de audio comprimidos en el disco

- Según la versión del Windows Media Player utilizada para codificar los archivos WMA, es posible que no se visualicen correctamente los nombres de álbumes y demás información de texto.
- La reproducción de archivos WMA/AAC codificados con datos de imagen puede tardar varios minutos en comenzar.
- Conforme con ISO 9660 Nivel 1 y 2. Los sistemas de archivo Romeo y Joliet son compatibles con este reproductor.
- Es posible la reproducción multi-sesión.
- Los archivos de audio comprimidos no son compatibles con la transferencia de datos en formato Packet Write.
- Se pueden visualizar sólo 64 caracteres desde el principio como nombre de archivo (incluida la extensión, como .wma, .mp3, .m4a o .wav) o nombre de carpeta.
- La secuencia de selección de carpetas u otras operaciones pueden cambiar, dependiendo del código de codificación o escritura.
- Independientemente de la longitud de la sección en blanco que haya entre las canciones de la grabación original, los discos de audio comprimidos se reproducirán con una breve pausa entre canciones.
- Las extensiones de archivo como .wma, .mp3, .m4a o .wav se deben utilizar adecuadamente.

Ejemplo de una jerarquía

📁: Carpeta

🎵: Archivo de audio comprimido

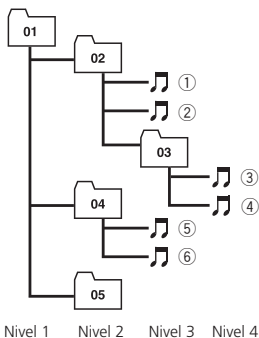

- Esta unidad asigna los números de carpetas. El usuario no puede asignarlos.
- Se permite una jerarquía de carpetas de hasta ocho niveles. Sin embargo, la jerarquía práctica de carpetas es de menos de dos niveles.
- Es posible reproducir hasta 99 carpetas en un disco.

Información adicional

Especificaciones

Generales

Fuente de alimentación nominal	14,4 V CC (gama de tensión permisible: 12,0 V a 14,4 V CC)
Sistema de conexión a tierra	Tipo negativo
Consumo máximo de corriente	10,0 A
Dimensiones (An × Al × Pr):	
DIN	
Bastidor	178 × 50 × 162 mm
Cara anterior	188 × 58 × 14 mm
D	
Bastidor	178 × 50 × 162 mm
Cara anterior	170 × 46 × 14 mm
Peso	1,3 kg

Audio

Potencia de salida máxima	50 W × 4 50 W × 2/4 Ω + 70 W × 1/2 Ω (para altavoz de subgraves)
Potencia de salida continua	22 W × 4 (50 a 15 000 Hz, 5% THD, 4 Ω de carga, ambos canales activados)
Impedancia de carga	4 Ω a 8 Ω × 4 4 Ω a 8 Ω × 2 + 2 Ω × 1
Nivel de salida máx. del preamplificador (Pre-out)	4 V
Ecuador (ecualizador paramétrico de 3 bandas):	
Baja	
Frecuencia	40/80/100/160 Hz
Factor Q	0,35/0,59/0,95/1,15 (+6 dB si intensificado)
Ganancia	±12 dB
Media	
Frecuencia	200/500/1k/2k Hz
Factor Q	0,35/0,59/0,95/1,15 (+6 dB si intensificado)
Ganancia	±12 dB
Alta	
Frecuencia	3,15k/8k/10k/12,5k Hz
Factor Q	0,35/0,59/0,95/1,15 (+6 dB si intensificado)
Ganancia	±12 dB
HPF:	
Frecuencia	50/63/80/100/125 Hz
Pendiente	-12 dB/oct
Altavoz de subgraves (mono):	
Frecuencia	50/63/80/100/125 Hz
Pendiente	-18 dB/oct
Ganancia	+6 dB a -24 dB

Fase	Normal/Inversa
Intensificación de graves:	
Ganancia	+12 dB a 0 dB

Reproductor de CD

Sistema	Sistema de audio de discos compactos
Discos utilizables	Disco compacto
Relación de señal a ruido	94 dB (1 kHz) (red IEC-A)
Número de canales	2 (estéreo)
Formato de decodificación MP3	
	MPEG-1 & 2 Audio Layer 3
Formato de decodificación WMA	
	Ver. 7, 7.1, 8, 9, 10, 11 (audio 2 canales) (Windows Media Player)
Formato de decodificación AAC	
	MPEG-4 AAC (solo codificado con iTunes®) (.m4a) (Ver. 7.2 y anteriores)
Formato de señal WAV	PCM lineal & MS ADPCM

USB

Especificación	USB 2.0 velocidad máxima
Corriente suministrada	500 mA
Cantidad máxima de memoria	250 GB
Sistema de archivos	FAT16, FAT32
Formato de decodificación MP3	
	MPEG-1 & 2 Audio Layer 3
Formato de decodificación WMA	
	Ver. 7, 7.1, 8, 9, 10, 11 (audio 2 canales) (Windows Media Player)
Formato de decodificación AAC	
	MPEG-4 AAC (solo codificado con iTunes®) (.m4a) (Ver. 7.2 y anteriores)
Formato de señal WAV	PCM lineal & MS ADPCM

Sintonizador de FM

Gama de frecuencias	87,5 MHz a 108,0 MHz
Sensibilidad utilizable	8 dBf (0,7 μV/75 Ω mono, Señal/ruido: 30 dB)
Relación de señal a ruido	75 dB (red IEC-A)

Sintonizador de AM

Gama de frecuencias	531 kHz a 1 602 kHz (9 kHz) 530 kHz a 1 640 kHz (10 kHz)
Sensibilidad utilizable	18 μV (Señal/ruido: 20 dB)
Relación de señal a ruido	65 dB (red IEC-A)



Nota

Las especificaciones y el diseño están sujetos a posibles modificaciones, a fin de incorporar mejoras, sin previo aviso.

Agradecemos por você ter adquirido este produto Pioneer.

Leia as instruções de operação a seguir para saber como operar corretamente o seu modelo. *Ao terminar de ler as instruções, guarde este manual em um local seguro para referência futura.*

01 Antes de utilizar este produto

- Sobre esta unidade **113**
- Visite o nosso site da Web **114**
- Proteção da sua unidade contra roubo **114**
 - Extração do painel frontal **114**
 - Colocação do painel frontal **114**
- Sobre o modo de demonstração **115**
- Utilização e cuidados do controle remoto **115**
 - Instalação da bateria **115**
 - Utilização do controle remoto **116**

02 Funcionamento desta unidade

- Introdução aos botões **117**
 - Unidade principal **117**
 - Controle remoto **118**
 - Indicação de display **118**
- Operações básicas **120**
 - Ligar e desligar **120**
 - Seleção de uma fonte **120**
 - Ajuste do volume **120**
- Sintonizador **121**
 - Operações básicas **121**
 - Armazenamento e chamada das frequências de transmissão da memória **121**
 - Introdução às operações avançadas **121**
 - Armazenamento das frequências mais fortes de transmissão **122**
 - Sintonia em sinais fortes **122**
- CD player incorporado **122**
 - Operações básicas **122**
 - Visualização de informações de texto no disco **123**
 - Seleção de faixas na lista de títulos de faixa **124**
 - Seleção de arquivos na lista de nomes de arquivo **124**
 - Introdução às operações avançadas **124**
 - Seleção de uma série de reprodução com repetição **125**

- Reprodução de faixas em ordem aleatória **125**
- Procura de pastas e faixas **125**
- Pausa na reprodução **126**
- Utilização da Recuperação de som **126**
- Utilização das funções Título de disco **126**

Reprodução de músicas no áudio player portátil USB/memória USB **127**

- Operações básicas **127**
- Exibição de informações de texto de um arquivo de áudio **127**
- Seleção de arquivos na lista de nomes de arquivo **127**
- Introdução às operações avançadas **128**

Reprodução de músicas no iPod **129**

- Operações básicas **129**
- Procura de uma música **129**
- Visualização de informações de texto no iPod **130**
- Introdução às operações avançadas **130**
- Reprodução de músicas em uma ordem aleatória (shuffle) **131**
- Reprodução de todas as músicas em uma ordem aleatória (Shuffle todas) **131**
- Seleção de músicas da lista de álbuns do artista atualmente sendo reproduzido **131**
- Operação da função iPod desta unidade no seu iPod **131**
- Alteração da velocidade do audiobook **132**

03 Ajustes de áudio

- Introdução aos ajustes de áudio **133**
- Utilização do ajuste do equilíbrio **133**
- Utilização do equalizador **134**
 - Chamada das curvas do equalizador da memória **134**
 - Ajuste das curvas do equalizador **134**

- Ajuste preciso da curva do equalizador **135**
- Ajuste da sonoridade **135**
- Utilização da saída do alto-falante de graves secundário **135**
 - Ajuste do alto-falante de graves secundário **136**
- Utilização do filtro de alta frequência **136**
- Intensificação de graves **137**
- Ajuste de níveis de fonte **137**

04 Ajustes iniciais

- Definição dos ajustes iniciais **138**
- Ajuste da hora **138**
- Ajuste do passo de sintonia FM **138**
- Ajuste do passo de sintonia AM **139**
- Ativação do som de advertência **139**
- Ativação do ajuste auxiliar **139**
- Ativação do ajuste do redutor de luz **139**
- Ajuste da saída traseira e do controlador do alto-falante de graves secundário **140**
- Ativação do modo de demonstração de recursos **140**
- Ativação da rolagem contínua **140**
- Ativação da fonte BT AUDIO **141**
- Introdução do código PIN para conexão sem fio Bluetooth **141**
- Visualização da versão do sistema do adaptador Bluetooth para reparos **141**

05 Outras funções

- Utilização da fonte AUX **142**
 - Sobre AUX1 e AUX2 **142**
 - Fonte AUX1: **142**
 - Fonte AUX2: **142**
 - Seleção de AUX como a fonte **142**
 - Ajuste do título AUX **142**
- Ativação ou desativação do display de hora **142**
- Utilização da unidade externa **143**
 - Seleção da unidade externa como a fonte **143**
 - Operações básicas **143**

- Utilização das funções alocadas às teclas de 1 a 6 **143**
- Operações avançadas **143**

06 Acessórios disponíveis

- Reprodução de músicas no iPod **144**
 - Operações básicas **144**
 - Visualização de informações de texto no iPod **144**
 - Procura de uma música **144**
 - Função e operação **144**
 - Reprodução de músicas em uma ordem aleatória (shuffle) **145**
- Áudio Bluetooth **145**
 - Operações básicas **145**
 - Função e operação **146**
 - Conexão de um áudio player Bluetooth **146**
 - Reprodução de músicas no seu áudio player Bluetooth **147**
 - Como parar a reprodução **147**
 - Desconexão de um áudio player Bluetooth **147**
 - Visualização de endereços BD (Dispositivo Bluetooth) **147**
- Telefone Bluetooth **147**
 - Operações básicas **147**
 - Configuração de chamadas viva-voz **148**
 - Como fazer uma chamada **148**
 - Como receber uma chamada **148**
 - Introdução às operações avançadas **149**
 - Conexão de um telefone celular **150**
 - Desconexão de um telefone celular **150**
 - Registro de um telefone celular conectado **151**
 - Exclusão de um telefone registrado **151**
 - Conexão a um telefone celular registrado **151**
 - Utilização da Agenda de telefones **152**

- Utilização do histórico de chamadas **153**
 - Como fazer uma chamada através da introdução de um número de telefone **153**
 - Como apagar a memória **153**
 - Ajuste da recusa automática **154**
 - Ajuste do atendimento automático **154**
 - Ativação do toque **154**
 - Cancelamento de eco e redução de ruído **154**
 - Multi-CD player **154**
 - Operações básicas **154**
 - Utilização das funções CD TEXT **155**
 - Introdução às operações avançadas **155**
 - Utilização de compressão e ênfase de graves **156**
 - Utilização de listas de reprodução ITS **156**
 - Utilização das funções Título de disco **157**
 - Sintonizador de TV **158**
 - Operações básicas **158**
 - Armazenamento e chamada das emissoras da memória **159**
 - Armazenamento seqüencial das emissoras mais fortes **159**
- **Informações adicionais**
- Mensagens de erro **160**
 - Tratamento das diretrizes dos discos e do player **161**
 - Discos duais **162**
 - Compatibilidade com compressão de áudio **162**
 - Áudio player USB/memória USB **162**
 - Compatibilidade com o áudio player USB/memória USB **162**
 - Áudio player USB/memória USB **163**
 - Compatibilidade com compressão de áudio **164**
 - iPod **164**
 - Sobre como manusear o iPod **164**
 - Sobre os ajustes do iPod **165**
 - Arquivos de áudio compactados no disco **165**
 - Exemplo de uma hierarquia **165**
 - Especificações **166**

Antes de utilizar este produto

Sobre esta unidade

CUIDADO

- Não permita que esta unidade entre em contato com líquidos. Há risco de choque elétrico. Além disso, o contato com líquidos pode causar danos, fumaça e superaquecimento desta unidade.
- Mantenha este manual acessível como referência para os procedimentos de operação e precauções.
- Deixe sempre o volume baixo para que possa ouvir os sons do tráfego.
- Proteja esta unidade contra umidade.
- Se a bateria do carro estiver desconectada ou descarregada, a memória programada será apagada e deverá ser reprogramada.

Sobre o WMA



O logotipo Windows Media™ impresso na caixa indica que esta unidade pode reproduzir dados WMA.

Windows Media e o logotipo do Windows são marcas comerciais ou registradas da Microsoft Corporation nos Estados Unidos e/ou em outros países.

- Esta unidade pode não operar corretamente dependendo do aplicativo utilizado para codificar arquivos WMA.

Sobre MP3

O fornecimento deste produto dá o direito a apenas uma licença para uso particular e não comercial, e não dá o direito a uma licença nem implica qualquer direito de uso deste produto em qualquer transmissão em tempo real

(terrestre, via satélite, cabo e/ou qualquer outro meio) comercial (ou seja, que gere receita), transmissão/reprodução via Internet, intranets e/ou outras redes ou em outros sistemas de distribuição de conteúdo eletrônico, como aplicativos de áudio pago ou áudio por demanda. É necessária uma licença independente para tal uso. Para obter detalhes, visite <http://www.mp3licensing.com>.

Sobre o AAC

Esta unidade reproduz arquivos AAC codificados pelo iTunes®. iTunes é uma marca registrada da Apple Inc.

Compatibilidade com o áudio player portátil

- Entre em contato com o fabricante para obter informações sobre seu áudio player portátil USB/memória USB.

Esta unidade corresponde ao seguinte:

- Áudio player portátil e memória compatíveis com USB MSC (Mass Storage Class)
- Reprodução de arquivos WMA, MP3, AAC e WAV

Para obter detalhes sobre compatibilidade, consulte *Compatibilidade com o áudio player USB/memória USB* na página 162.

Compatibilidade com iPod®

Esta unidade pode controlar e reproduzir músicas em um iPod.

- Esta unidade pode controlar os seguintes modelos de iPod:
 - iPod nano
 - iPod da quinta geração ou posterior
 Para obter o máximo desempenho, recomendamos utilizar a última versão do software iPod.
- Ao utilizar um iPod, é necessário um cabo proveniente do iPod com conector Dock para USB.
- O cabo de interface da Pioneer CD-IU50 também está disponível. Para obter mais detalhes, entre em contato com o seu fornecedor.

- Esta unidade pode controlar gerações anteriores de modelos de iPod com um adaptador iPod da Pioneer (por exemplo, CD-IB100II). Nesse caso, a maioria das funções é essencialmente igual àquelas com um iPod conectado à interface USB desta unidade. No entanto, as funções relacionadas a audiobooks e podcasts não podem ser utilizadas.

Para obter detalhes relacionados à operação com o adaptador iPod, consulte *Reprodução de músicas no iPod* na página 144.

- iPod é uma marca registrada da Apple Inc.

⚠ CUIDADO

- A Pioneer não se responsabilizará pela perda dos dados no áudio player portátil USB/memória USB, mesmo se esses dados tiverem sido perdidos durante a utilização desta unidade.
- A Pioneer não se responsabilizará pela perda dos dados no iPod, mesmo se esses dados tiverem sido perdidos durante a utilização desta unidade. 

Visite o nosso site da Web

Visite-nos no seguinte site:

<http://pioneer.jp/group/index-e.html>

- Oferecemos as últimas informações sobre a Pioneer Corporation em nosso site da Web. 

Proteção da sua unidade contra roubo

O painel frontal pode ser extraído para deter o roubo.

- Se após desligar a ignição, o painel frontal não for extraído da unidade principal dentro de cinco segundos, um som de advertência será emitido.

- Você pode desativar o som de advertência. Consulte *Ativação do som de advertência* na página 139.

👉 Importante

- Ao remover ou colocar o painel frontal, manuseie-o com cuidado.
- Evite sujeitar o painel frontal a impactos excessivos.
- Mantenha o painel frontal distante da luz direta do sol e não o exponha a temperaturas altas.

Extração do painel frontal

- 1 **Pressione DETACH para soltar o painel frontal.**
- 2 **Segure o painel frontal e remova-o.**

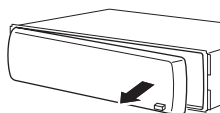

- 3 **Coloque o painel frontal na caixa protetora fornecida para mantê-lo em segurança.**

Colocação do painel frontal

- 1 **Deslize o painel frontal para a esquerda até o seu encaixe.**

O painel frontal e a unidade principal são unidos pelo lado esquerdo. Verifique se o painel frontal está encaixado na unidade principal.

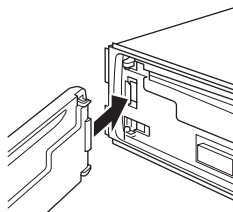

Antes de utilizar este produto

2 Pressione o lado direito do painel frontal até o seu total encaixe.

▪ Se você não conseguir encaixar corretamente o painel frontal na unidade principal, tente novamente. O painel frontal pode ser danificado se você encaixá-lo à força.

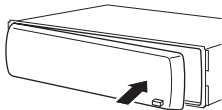

Sobre o modo de demonstração

Esta unidade apresenta o modo de demonstração de recursos.

Importante

O fio condutor vermelho (ACC) desta unidade deve ser conectado a um terminal acoplado às operações de ativação/desativação da chave de ignição. Do contrário, a bateria do veículo pode descarregar.

Modo de demonstração de recursos

Quando esta unidade estiver desligada e enquanto a chave de ignição estiver na posição ACC ou ON, o modo de demonstração de recursos será automaticamente iniciado. Pressione **DISP** durante a operação de demonstração de recursos para cancelar o modo de demonstração de recursos. Pressione **DISP** novamente para iniciar. Lembre-se de que se o modo de demonstração de recursos continuar funcionando com o motor do carro desligado, a bateria poderá descarregar. 

Utilização e cuidados do controle remoto

Instalação da bateria

Deslize para fora a bandeja localizada na parte posterior do controle remoto e insira a bateria com os pólos positivo (+) e negativo (-) alinhados corretamente.

- Ao utilizar pela primeira vez, puxe o filme que se projeta da bandeja.

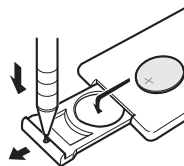

ADVERTÊNCIA

Mantenha a bateria fora do alcance de crianças. Caso ela seja ingerida, consulte um médico imediatamente.

CUIDADO

- Utilize uma bateria de lítio **CR2025 (3 V)**.
- Remova a bateria se não for utilizar o controle remoto por um mês ou mais.
- Se a bateria for substituída incorretamente, haverá perigo de explosão. Substitua-a apenas por uma do mesmo tipo ou equivalente.
- Não manuseie a bateria com ferramentas metálicas.
- Não armazene a bateria com objetos metálicos.
- Em caso de vazamento da bateria, limpe completamente o controle remoto e instale uma nova bateria.
- Ao descartar baterias usadas, certifique-se de estar em conformidade com as regulamentações governamentais ou com as normas das instituições públicas do meio ambiente que se aplicam ao seu país/região.

Utilização do controle remoto

Aponte o controle remoto para a direção do painel frontal para operá-lo.

- O controle remoto poderá não funcionar corretamente se ficar exposto à luz direta do sol.



Importante

- Não deixe o controle remoto exposto a temperaturas altas ou à luz direta do sol.
- Não deixe o controle remoto cair no chão, onde pode ficar preso embaixo do pedal do freio ou acelerador. ■

Funcionamento desta unidade

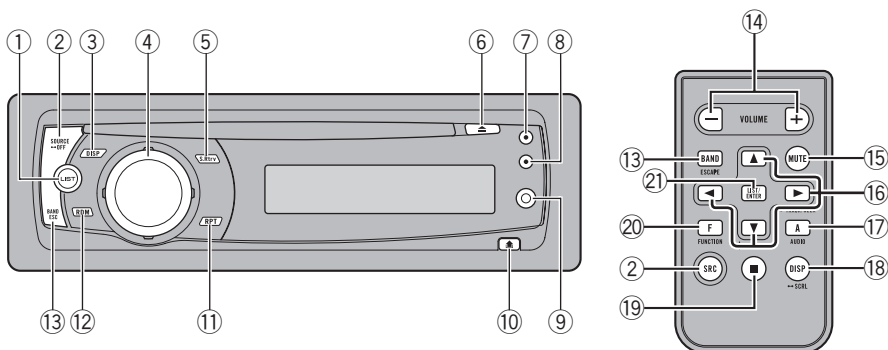

Introdução aos botões

Unidade principal

① Botão LIST

Pressione para visualizar a lista de títulos de disco, lista de títulos de faixa, lista de pastas, lista de arquivos ou lista de canais programados dependendo da fonte.

② Botão SOURCE/OFF

Esta unidade será ligada ao selecionar uma fonte. Pressione para percorrer todas as fontes disponíveis.

③ Botão DISP/BACK/SCRL

Pressione para selecionar diferentes displays.
Pressione e segure para rolar pelas informações de texto.
Pressione para retornar ao display anterior durante a operação do menu.
Pressione e segure para retornar ao menu principal durante a operação do menu.

④ MULTI-CONTROL

Mova para enviar comandos de sintonia por busca manual, avanço rápido, retrocesso e busca por faixa. Também utilizado para controlar funções.
Gire para aumentar ou diminuir o volume.

⑤ Botão S.Rtrv

Pressione para ativar ou desativar a função Recuperação de som.

⑥ Botão EJECT

Pressione para ejetar o disco.

⑦ Botão CLOCK

Pressione para alterar para o display de hora.

⑧ Botão SW/BASS

Pressione para alternar para o menu de ajuste do alto-falante de graves secundário. Ao operar o menu do alto-falante de graves secundário, pressione para alternar entre os ajustes.
Pressione e segure para alternar para o menu do intensificador de graves. Ao operar o intensificador de graves, esse botão não poderá ser operado.

⑨ Conector de entrada AUX (conector estéreo de 3,5 mm)

Utilize para conectar um dispositivo auxiliar.

⑩ Botão DETACH

Pressione para remover o painel frontal da unidade principal.

⑪ Botão RPT/LOCAL

Pressione para ativar a série de reprodução com repetição, enquanto estiver utilizando o CD, USB ou iPod.

Funcionamento desta unidade

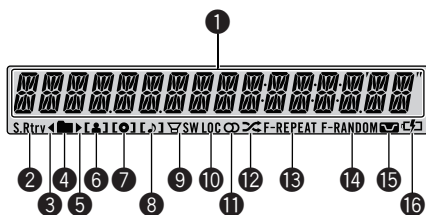

Pressione para ativar ou desativar a função local, enquanto estiver utilizando o sintonizador como a fonte.

12 Botão RDM/iPod

Pressione para ativar ou desativar a função aleatória, enquanto estiver usando o CD ou USB.

Enquanto estiver utilizando o iPod, pressione esse botão para reproduzir todas as faixas aleatoriamente (Shuffle all). Pressione e segure para ativar ou desativar a função de iPod remoto, enquanto estiver utilizando um conector USB conectado ao iPod desta unidade.

Se for utilizar o iPod com um adaptador de interface (CD-IB100II), pressione para ativar a função aleatória.

13 Botão BAND

Pressione para selecionar entre três bandas FM e uma banda AM.

Pressione para retornar ao display normal durante a operação do menu.

Controle remoto

A operação é a mesma que ao utilizar os botões na unidade principal.

14 Botões VOLUME

Pressione para aumentar ou diminuir o volume.

15 Botão MUTE

Pressione para desativar o som. Para ativar o som, pressione novamente.

16 Botões ▲/▼/◀/▶

Pressione para enviar comandos de sintonia por busca manual, avanço rápido, retrocesso e busca por faixa. Também utilizado para controlar funções.

17 Botão AUDIO

Pressione para selecionar uma função de áudio.

18 Botão DISP

Pressione para selecionar diferentes displays. Pressione e segure para rolar pelas informações de texto.

19 Botão II

Pressione para ativar ou desativar a pausa.

20 Botão FUNCTION

Pressione para selecionar as funções.

21 Botão LIST/ENTER

Pressione para visualizar a lista de títulos de disco, lista de títulos de faixa, lista de pastas, lista de arquivos ou lista de canais programados dependendo da fonte. Enquanto opera o menu, pressione para controlar as funções.

Indicação de display

1 Seção principal de visualização

Exibe a banda, frequência, o tempo de reprodução decorrido e outros ajustes.

- Sintonizador
A banda e a frequência são visualizadas.
- CD player incorporado, USB, iPod
O tempo de reprodução decorrido e as informações de texto são visualizados.

2 Indicador S.Rtrv

É visualizado quando a função Recuperação de som está ativada.

3 Indicador ◀

É visualizado quando há uma camada superior da pasta ou do menu.

Funcionamento desta unidade

4 Indicador (pasta)

É visualizado durante a operação da função de listagem.

5 Indicador

É visualizado quando há uma camada inferior da pasta ou do menu.

6 Indicador (artista)

É visualizado quando o nome do artista (faixa) aparece na seção principal do display.

É visualizado quando o refinamento da busca pelo artista na função de busca do iPod é operado.

7 Indicador (disco)

É visualizado quando o nome do disco (álbum) aparece na seção principal do display.

É visualizado quando o refinamento da busca pelo álbum na função de busca do iPod é operado.

8 Indicador (música)

É visualizado quando o nome da faixa (música) aparece na seção principal do display.

É visualizado quando o refinamento da busca pela música na função de busca do iPod é operado.

9 Indicador SW (alto-falante de graves secundário)

É visualizado quando o alto-falante de graves secundário está ligado.

10 Indicador LOC

É visualizado quando a sintonia por busca local está ativada.

11 Indicador (estéreo)

É visualizado quando a frequência selecionada está sendo transmitida em estéreo.

12 Indicador (Shuffle)

É visualizado enquanto a fonte iPod estiver sendo selecionada, com a função Shuffle ativada.

13 Indicador F-REPEAT

É visualizado quando a repetição de pasta está ativada.

Quando a função de repetição estiver ativada, apenas **REPEAT** será visualizado.

14 Indicador F-RANDOM

É visualizado quando a função aleatória da pasta está ativada.

Quando a função aleatória estiver ativada, apenas **RANDOM** será visualizado.

15 Indicador (sonoridade)

É visualizado quando a sonoridade está ativada.

16 Indicador (conexão de iPod)

É visualizado quando a conexão do iPod é reconhecida, enquanto a fonte USB estiver sendo selecionada. 

Operações básicas

Ligar e desligar

Como ligar a unidade

- Pressione **SOURCE** para ligar a unidade.

Como desligar a unidade

- Pressione e segure **OFF** até desligar a unidade.

Seleção de uma fonte

Você pode selecionar uma fonte que deseja ouvir. Para alternar para o CD player incorporado, carregue um disco na unidade (consulte a página 122).

- Pressione **SOURCE** várias vezes para alternar entre as seguintes fontes:

TUNER (Sintonizador)—**TELEVISION** (Televisão)—**COMPACT DISC** (CD player incorporado)—**MULTI CD** (Multi-CD player)—**IPOD** (iPod)—**USB** (USB)—**EXTERNAL** (Unidade externa 1)—**EXTERNAL** (Unidade externa 2)—**AUX1** (AUX1)—**AUX2** (AUX2)—**BT AUDIO** (Áudio BT)—**TELEPHONE** (Telefone BT)



Notas

- Nos seguintes casos, a fonte de áudio não mudará:
 - Quando não houver uma unidade correspondente à fonte selecionada conectada.
 - Quando não houver um disco ou disqueteira no player.
 - Quando o iPod não estiver conectado a esta unidade.
 - Quando AUX (Entrada auxiliar) estiver desativada (consulte a página 139).
 - Quando a fonte **BT AUDIO** estiver desativada (consulte *Ativação da fonte BT AUDIO* na página 141).
- AUX1 é definido como ON (ativado) por padrão. Desative o AUX1 quando não estiver em uso (consulte *Ativação do ajuste auxiliar* na página 139).

- Carregar o áudio player portátil usando a fonte de alimentação CC do carro, enquanto conectado a uma entrada AUX, poderá gerar ruído. Nesse caso, interrompa a carga.
- Unidade externa refere-se a um produto Pioneer (por exemplo, um produto que será disponibilizado futuramente) que, embora seja incompatível como uma fonte, possibilita o controle das funções básicas com esta unidade. Duas unidades externas podem ser controladas com esta unidade. Quando duas unidades externas são conectadas, a alocação à unidade externa 1 ou à unidade externa 2 é automaticamente ajustada por esta unidade.
- Quando o fio condutor azul/branco desta unidade é conectado ao terminal de controle do relé da antena automática do veículo, a antena se estende quando a fonte da unidade é ligada. Para retrainar a antena, desligue a fonte.

Ajuste do volume

- Utilize **VOLUME** para ajustar o nível do som. 

Funcionamento desta unidade

Sintonizador

Operações básicas

Importante

Se você estiver utilizando esta unidade na América do Norte, Central ou do Sul, reajuste o passo de sintonia AM (consulte *Ajuste do passo de sintonia AM* na página 139).

● **Selecionar uma banda**

Pressione **BAND**.

- A banda pode ser selecionada entre **FM1**, **FM2**, **FM3** ou **AM**.

● **Sintonia manual (passo a passo)**

Pressione **MULTI-CONTROL** para a esquerda ou para a direita.

● **Sintonia por busca**

Pressione e segure **MULTI-CONTROL** para a esquerda ou para a direita por aproximadamente um segundo e solte.

- Você pode cancelar a sintonia por busca ao pressionar **MULTI-CONTROL** para a esquerda ou para a direita.

- Se você pressionar e segurar

MULTI-CONTROL para a esquerda ou para a direita, poderá pular as emissoras. A sintonia por busca começará assim que **MULTI-CONTROL** for liberado.

Armazenamento e chamada das frequências de transmissão da memória

Você pode facilmente armazenar até seis frequências de transmissão a serem chamadas posteriormente da memória.

- Seis emissoras para cada banda podem ser armazenadas na memória.

1 Pressione **LIST**.

A tela programada é visualizada.

2 Utilize **MULTI-CONTROL** para armazenar a frequência selecionada na memória.

Gire para alterar o número programado. Pressione e segure para armazenar.

- Você também pode armazenar a frequência na memória ao pressionar e segurar **MULTI-CONTROL** para a direita.

3 Utilize **MULTI-CONTROL** para selecionar a emissora desejada.

Gire para alterar a emissora. Pressione para selecionar.

- Você também pode alterar a emissora ao pressionar **MULTI-CONTROL** para cima ou para baixo.
- Para retornar ao display normal, pressione **BAND** ou **LIST**.
- Se você não operar a lista em aproximadamente 30 segundos, o display retornará automaticamente ao normal.

Introdução às operações avançadas

1 Pressione **MULTI-CONTROL** para visualizar o menu principal.

2 Utilize **MULTI-CONTROL** para selecionar **FUNCTION**.

Gire para alterar a opção de menu. Pressione para selecionar.

3 Gire **MULTI-CONTROL** para selecionar a função.

BSM (Memória das melhores emissoras)—
LOCAL (Sintonia por busca local)



Notas

- Você também pode selecionar a função ao pressionar **FUNCTION** no controle remoto.
- Para retornar à visualização anterior, pressione **BACK**.
- Para retornar ao menu principal, pressione e segure **BACK**.
- Para retornar ao display normal, pressione **BAND**.

Funcionamento desta unidade

Armazenamento das frequências mais fortes de transmissão

A BSM (Memória das melhores emissoras) permite armazenar automaticamente as seis frequências de transmissão mais fortes.

1 Utilize MULTI-CONTROL para selecionar BSM no menu de função.

2 Pressione MULTI-CONTROL para ativar BSM.

As seis frequências de transmissão mais fortes são armazenadas na ordem da intensidade do sinal.

- Para cancelar, pressione **MULTI-CONTROL** novamente.

Sintonia em sinais fortes

A sintonia por busca local permite que você sintonize apenas as emissoras de rádio com sinais suficientemente fortes para boa recepção.

● **Pressione LOCAL várias vezes para selecionar o ajuste desejado.**

FM: **OFF—LEVEL 1—LEVEL 2—LEVEL 3—LEVEL 4**

AM: **OFF—LEVEL 1—LEVEL 2**

O ajuste **LEVEL 4** permite a recepção apenas das emissoras mais fortes, enquanto os ajustes inferiores permitem que você receba progressivamente as emissoras mais fracas.

Nota

Você também pode executar essa operação no menu visualizado ao utilizar **MULTI-CONTROL**. 

CD player incorporado

Operações básicas

O CD player incorporado pode reproduzir um CD de áudio (CD-DA) e áudio compactado (WMA/MP3/AAC/WAV) gravado em CD-ROM. (Consulte a página 165 quanto aos arquivos que podem ser reproduzidos.)

Leia as precauções sobre os discos e o player na página 161.

● **Insira um disco no slot de carregamento.**

A reprodução iniciará automaticamente.

Slot de carregamento de disco

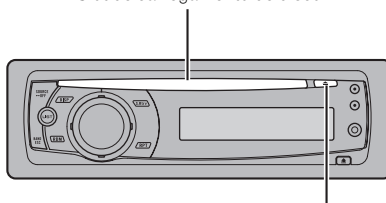

Botão **EJECT**

▪ **Ao carregar um disco, coloque o lado da etiqueta voltado para cima.**

● **Ejetar um disco**

Pressione **EJECT**.

● **Selecionar uma pasta**

Pressione **MULTI-CONTROL** para cima ou para baixo.

- Não é possível selecionar uma pasta que não contenha um arquivo de áudio compactado gravado.

● **Selecionar uma faixa**

Pressione **MULTI-CONTROL** para a esquerda ou para a direita.

● **Avanço rápido ou retrocesso**

Pressione e segure **MULTI-CONTROL** para a esquerda ou para a direita por aproximadamente um segundo e solte.

- Ao reproduzir um áudio compactado, não há som nas operações de avanço rápido ou retrocesso.

Funcionamento desta unidade

● Retornar à pasta raiz

Pressione e segure **BAND**.

- Se a pasta 01 (ROOT) não tiver arquivos, a reprodução começará com a pasta 02.

● Alternar entre áudio compactado e CD-DA

Pressione **BAND**.

- Essa operação está disponível apenas ao reproduzir CD-EXTRA ou CDs com MODO MISTO.
- Se você tiver alternado entre áudio compactado e CD-DA, a reprodução começará na primeira faixa do disco.

Notas

- O CD player incorporado pode reproduzir CD de áudio e áudio compactado gravado em um CD-ROM. (Consulte a página 165 quanto aos arquivos que podem ser reproduzidos.)
- Leia as precauções sobre os discos e o player na página 161.
- Após um disco ter sido inserido, pressione **SOURCE** para selecionar o CD player incorporado.
- Às vezes, ocorre um atraso entre o início da reprodução de um disco e o som emitido. Durante a leitura, **FORMAT READ** é visualizado.
- Se uma mensagem de erro, como **ERROR-11** for visualizada, consulte *Mensagens de erro* na página 160.
- Quando um disco com CD TEXT é inserido, os títulos dos discos e das faixas começam a rolar automaticamente no display. Quando Rolagem contínua estiver ativada (ON) no ajuste inicial, os títulos dos discos e das faixas rolarão continuamente. Para obter mais detalhes sobre a Rolagem contínua, consulte *Ativação da rolagem contínua* na página 140.
- A reprodução é realizada seguindo a ordem do número dos arquivos. As pastas que não têm arquivos são puladas. (Se a pasta 01 (ROOT) não tiver arquivos, a reprodução começará com a pasta 02.)

Visualização de informações de texto no disco

● Pressione DISP para selecionar as informações de texto desejadas.

Para CD com título

Tempo de reprodução—Título do disco

Para discos com CD TEXT

Tempo de reprodução—Título do disco—
Nome do artista do disco—Título da faixa—
Nome do artista da faixa

Para discos WMA/MP3/AAC

Tempo de reprodução—Nome da pasta—
Nome do arquivo—Título da faixa—Nome do
artista—Título do álbum—Comentário—Taxa de bit

Para discos WAV

Tempo de reprodução—Nome da pasta—
Nome do arquivo—Freqüência de amostra-
gem

Notas

- Você pode rolar para a esquerda do título ao pressionar e segurar **DISP**.
- O CD de áudio que contém certas informações, como texto e/ou número, é conhecido por CD TEXT.
- Se não tiverem sido gravadas informações específicas em um disco, o título ou nome não será visualizado.
- Dependendo da versão do iTunes® utilizada para gravar arquivos MP3 em um disco, informações de comentários podem não ser visualizadas corretamente.
— iTunes é uma marca registrada da Apple Inc.
- Dependendo da versão do Windows Media Player utilizada para codificar arquivos WMA, os nomes dos álbuns e outras informações de texto podem não ser visualizados corretamente.
- Ao reproduzir arquivos WMA gravados como VBR (Taxa de bit variável), o valor da taxa de bit médio é exibido.

Funcionamento desta unidade

- Ao reproduzir arquivos MP3 gravados por VBR (Taxa de bit variável), **VBR** será visualizado e não o valor da taxa de bit.
- A frequência de amostragem visualizada no display pode ser abreviada.
- Quando Rolagem contínua estiver ativada (ON) no ajuste inicial, as informações de texto rolarão continuamente no display. Consulte *Ativação da rolagem contínua* na página 140.

Seleção de faixas na lista de títulos de faixa

A lista de títulos de faixa permite que você veja a lista de títulos de faixa em um disco com CD TEXT e selecione um deles para reprodução.

1 Pressione LIST para alternar para o modo de lista de títulos de faixa.

2 Utilize MULTI-CONTROL para selecionar o título da faixa desejado.

Gire para alterar o título da faixa. Pressione para reproduzir.

- Você também pode alterar o título da faixa ao pressionar **MULTI-CONTROL** para cima ou para baixo.
- Você também pode reproduzir a faixa ao pressionar **MULTI-CONTROL** para a direita.
- Para retornar ao display normal, pressione **BAND** ou **LIST**.
- Se você não operar a lista em aproximadamente 30 segundos, o display retornará automaticamente ao normal.

Seleção de arquivos na lista de nomes de arquivo

A lista de nomes de arquivo permite que você veja a lista de nomes de arquivo (ou nomes de pasta) e selecione um deles para reprodução.

1 Pressione LIST para alternar para o modo de lista de nomes de arquivo.

Os nomes de arquivos e pastas são visualizados no display.

2 Utilize MULTI-CONTROL para selecionar o nome do arquivo desejado (ou nome da pasta).

Gire para alterar o nome do arquivo ou da pasta.

- quando um arquivo estiver selecionado, pressione para reproduzir.
- quando uma pasta estiver selecionada, pressione para ver uma lista de arquivos (ou pastas) na pasta selecionada.
- quando uma pasta estiver selecionada, pressione e segure para reproduzir uma música na pasta selecionada.
- Você também pode reproduzir o arquivo ao pressionar **MULTI-CONTROL** para a direita.
- Você também pode reproduzir uma música na pasta selecionada ao pressionar e segurar **MULTI-CONTROL** para a direita.
- Para retornar à lista anterior (a pasta que está a um nível acima), pressione **BACK**. Você também pode executar essa operação ao pressionar **MULTI-CONTROL** para a esquerda.
- Para retornar à camada superior da lista, pressione e segure **BACK**.
- Para retornar ao display normal, pressione **BAND** ou **LIST**.
- Se você não operar a lista em aproximadamente 30 segundos, o display retornará automaticamente ao normal.

Introdução às operações avançadas

1 Pressione MULTI-CONTROL para visualizar o menu principal.

2 Utilize MULTI-CONTROL para selecionar FUNCTION.

Gire para alterar a opção de menu. Pressione para selecionar.

Funcionamento desta unidade

3 Gire **MULTI-CONTROL** para selecionar a função.

REPEAT (Reprodução com repetição)—**RANDOM** (Reprodução aleatória)—**SCAN** (Reprodução resumida)—**PAUSE** (Pausa)—**SOUND RETRIEVER** (Recuperação de som avançada)—**TITLE INPUT** (Introdução de títulos de disco)

Notas

- Você também pode selecionar a função ao pressionar **FUNCTION** no controle remoto.
- Para retornar à visualização anterior, pressione **BACK**.
- Para retornar ao menu principal, pressione e segure **BACK**.
- Para retornar ao display normal, pressione **BAND**.
- Se você não operar as funções, exceto **TITLE INPUT**, em aproximadamente 30 segundos, o display retornará automaticamente ao normal.
- Ao reproduzir um disco com áudio compactado ou CD TEXT, você não pode alternar para o display de introdução de títulos de disco.

Seleção de uma série de reprodução com repetição

- **Pressione RPT várias vezes para selecionar o ajuste desejado.**
 - **DISC** – Repete todas as faixas
 - **TRACK** – Repete a faixa atual
 - **FOLDER** – Repete a pasta atual
- Se você selecionar outra pasta durante a reprodução com repetição, a série de reprodução com repetição mudará para repetição do disco.
 - Executar a busca por faixa ou o avanço/retrocesso rápido durante **TRACK** (repetição de faixa), a série de reprodução com repetição mudará para o disco/pasta.
 - Quando **FOLDER** (repetição de pasta) for selecionado, não será possível reproduzir uma sub-pasta dessa pasta.

Nota

Você também pode executar essa operação no menu visualizado ao utilizar **MULTI-CONTROL**.

Reprodução de faixas em ordem aleatória

As faixas em uma série de repetição selecionada são reproduzidas em ordem aleatória.

● **Pressione RDM para ativar a reprodução aleatória.**

As faixas são reproduzidas em ordem aleatória.

- Para desativar a reprodução aleatória, pressione **RDM** novamente.

Nota

Você também pode ativar ou desativar essa função no menu visualizado ao utilizar **MULTI-CONTROL**.

Procura de pastas e faixas

A reprodução resumida procura a música dentro da série de repetição selecionada.

1 Utilize **MULTI-CONTROL** para selecionar **SCAN** no menu de função.

2 Pressione **MULTI-CONTROL** para ativar a reprodução resumida.

Os primeiros 10 segundos de cada faixa são reproduzidos.

3 Ao encontrar a faixa desejada, pressione **MULTI-CONTROL** para desativar a reprodução resumida.

- Se o display retornou automaticamente ao modo de reprodução, selecione **SCAN** novamente ao utilizar **MULTI-CONTROL**.
- Depois que a procura de um disco (pasta) for concluída, a reprodução normal das faixas começará.

Pausa na reprodução

- **Pressione II (pausa) no controle remoto para ativar a pausa.**

Ocorre uma pausa na reprodução da faixa atual.

- Para desativar a pausa, pressione **II** (pausa) novamente.



Nota

Você também pode ativar ou desativar essa função no menu visualizado ao utilizar **MULTI-CONTROL**.

Utilização da Recuperação de som

A função Recuperação de som aprimora automaticamente o áudio compactado e restaura um som rico.

- **Pressione S.Rtrv várias vezes para selecionar o ajuste desejado.**

S. RTRV OFF (Desativado)—**S. RTRV 1**—

S. RTRV 2

- **S. RTRV 2** é mais eficiente do que **S. RTRV 1**.



Nota

Você também pode executar essa operação no menu visualizado ao utilizar **MULTI-CONTROL**.

Utilização das funções Título de disco

Você pode introduzir títulos de CD e exibi-los. Na próxima vez que você inserir um CD ao qual introduziu um título, o título será visualizado.

Introdução de títulos de disco

Utilize o recurso de introdução de títulos de disco para armazenar até 48 títulos de CD na unidade. Cada título pode ter até 10 caracteres.

- 1 Reproduza o CD ao qual deseja introduzir um título.**

- 2 Utilize MULTI-CONTROL para selecionar TITLE INPUT no menu de função.**

- 3 Pressione MULTI-CONTROL para visualizar o modo de introdução de títulos.**

- 4 Gire MULTI-CONTROL para selecionar uma letra do alfabeto.**

- Você também pode executar as mesmas operações ao pressionar **MULTI-CONTROL** para cima ou para baixo.

- 5 Pressione MULTI-CONTROL para mover o cursor para a próxima posição de caractere.**

- 6 Depois de inserir o título, pressione e segure MULTI-CONTROL para armazená-lo na memória.**



Notas

- Os títulos permanecerão na memória, mesmo após o disco ser removido da unidade, e serão chamados da memória quando o disco for novamente inserido.
- Depois que dados para 48 discos forem armazenados na memória, dados para um novo disco sobregregarão os antigos.
- Se você conectar um Multi-CD player, poderá introduzir títulos para até 100 discos.
- Quando um Multi-CD player que não oferece suporte às funções Título de disco estiver conectado, você não poderá introduzir títulos de disco nesta unidade. ■

Funcionamento desta unidade

Reprodução de músicas no áudio player portátil USB/memória USB

Para obter detalhes sobre o dispositivo suportado, consulte *Compatibilidade com o áudio player portátil* na página 113.

Operações básicas

- **Selecionar uma pasta**

Pressione **MULTI-CONTROL** para cima ou para baixo.

- **Avanço rápido ou retrocesso**

Pressione e segure **MULTI-CONTROL** para a esquerda ou para a direita por aproximadamente um segundo e solte.

- **Selecionar uma faixa**

Pressione **MULTI-CONTROL** para a esquerda ou para a direita.

- **Retornar à pasta raiz**

Pressione e segure **BAND**.

Notas

- O ótimo desempenho desta unidade pode não ser obtido dependendo do áudio player portátil USB/memória USB conectado.
- Se a pasta 01 (ROOT) não tiver arquivos, a reprodução começará com a pasta 02.
- Quando o áudio player portátil USB com a função de recarga da bateria estiver conectado a esta unidade e a chave de ignição estiver na posição ACC ou ON, a bateria será recarregada.
- Você pode desconectar o áudio player portátil USB/memória USB sempre que quiser parar de ouvi-lo.
- Se o áudio player portátil USB/memória USB for conectado a esta unidade, a fonte mudará para USB automaticamente. Se você não for utilizar um dispositivo USB, desconecte-o desta unidade. Dependendo do dispositivo USB, e enquanto ele estiver conectado a esta

unidade, se você ligar a chave de ignição, a fonte poderá ser automaticamente alterada.

Exibição de informações de texto de um arquivo de áudio

- **Pressione DISP para selecionar as informações de texto desejadas.**

Para discos WMA/MP3/AAC

Tempo de reprodução—Nome da pasta—Nome do arquivo—Título da faixa—Nome do artista—Título do álbum—Comentário—Taxa de bit

Para discos WAV

Tempo de reprodução—Nome da pasta—Nome do arquivo—Frequência de amostragem

- Se os caracteres gravados no arquivo de áudio não forem compatíveis com a unidade principal, eles não serão visualizados.
- Se não tiverem sido gravadas informações específicas em um arquivo de áudio, o título ou nome não será visualizado.
- As informações de texto de alguns arquivos de áudio podem não ser corretamente visualizadas.

Notas

- Você pode rolar as informações de texto para a esquerda ao pressionar e segurar **DISP**.
- Quando Rolagem contínua estiver ativada (ON) no ajuste inicial, as informações de texto rolarão continuamente no display. Consulte *Ativação da rolagem contínua* na página 140.

Seleção de arquivos na lista de nomes de arquivo

A operação é a mesma que a do CD player incorporado. (Consulte *Seleção de arquivos na lista de nomes de arquivo* na página 124.)

Funcionamento desta unidade

Introdução às operações avançadas

1 Pressione **MULTI-CONTROL** para visualizar o menu principal.

2 Utilize **MULTI-CONTROL** para selecionar **FUNCTION**.

Gire para alterar a opção de menu. Pressione para selecionar.

3 Gire **MULTI-CONTROL** para selecionar a função.

REPEAT (Reprodução com repetição)—
RANDOM (Reprodução aleatória)—**SCAN**
(Reprodução resumida)—**PAUSE** (Pausa)—
SOUND RETRIEVER (Recuperação de som
avançada)

Função e operação

As operações **REPEAT**, **RANDOM**, **SCAN**, **PAUSE** e **SOUND RETRIEVER** são basicamente as mesmas que as do CD player incorporado.

Nome da função	Operação
REPEAT	<p>Consulte <i>Seleção de uma série de reprodução com repetição</i> na página 125.</p> <p>No entanto, as séries de reprodução com repetição que podem ser selecionadas são diferentes daquelas do CD player incorporado. As séries de reprodução com repetição do áudio player portátil USB/ /memória USB são:</p> <ul style="list-style-type: none"> • TRACK – Repete apenas o arquivo atual • FOLDER – Repete a pasta atual • ALL – Repete todos os arquivos
RANDOM	<p>Consulte <i>Reprodução de faixas em ordem aleatória</i> na página 125.</p>
SCAN	<p>Consulte <i>Procura de pastas e faixas</i> na página 125.</p>

PAUSE

Consulte *Pausa na reprodução* na página 126.

SOUND RETRIEVER

Consulte *Utilização da Recuperação de som* na página 126.



Notas

- Você também pode selecionar a função ao pressionar **FUNCTION** no controle remoto.
- Para retornar à visualização anterior, pressione **BACK**.
- Para retornar ao menu principal, pressione e segure **BACK**.
- Para retornar ao display normal, pressione **BAND**.
- Se você selecionar outra pasta durante a reprodução com repetição, a série de reprodução com repetição mudará para **ALL**.
- Se você executar a busca por faixa ou o avanço/retrocesso rápido durante **TRACK**, a série de reprodução com repetição mudará para **FOLDER**.
- Quando **FOLDER** for selecionado, não será possível reproduzir uma subpasta dessa pasta.
- Depois que a procura de um arquivo ou pasta for concluída, a reprodução normal dos arquivos começará novamente. □

Funcionamento desta unidade

Reprodução de músicas no iPod

Para obter detalhes sobre o iPod suportado, consulte *Compatibilidade com iPod®* na página 113.

Operações básicas

● Avanço rápido ou retrocesso

Pressione e segure **MULTI-CONTROL** para a esquerda ou para a direita por aproximadamente um segundo e solte.

● Selecionar uma faixa (capítulo)

Pressione **MULTI-CONTROL** para a esquerda ou para a direita.

Notas

- Ao utilizar um iPod, é necessário um cabo proveniente do iPod com conector Dock para USB.
- Leia as precauções sobre o iPod na página 164.
- Enquanto o iPod estiver conectado a esta unidade, **PIONEER** (ou a marca de seleção ✓) será visualizado no iPod.
- Se uma mensagem de erro, como **ERROR-19** for visualizada, consulte *Mensagens de erro* na página 160.
- Quando a chave de ignição estiver na posição ACC ou ON, e enquanto o iPod estiver conectado a esta unidade, a bateria será utilizada.
- Enquanto o iPod estiver conectado a esta unidade, ele não poderá ser ligado ou desligado.
- Antes de encaixar o conector dock desta unidade no iPod, desconecte os fones de ouvido do iPod.
- Depois que a chave de ignição for colocada na posição OFF, o iPod será desligado em dois minutos.

Procura de uma música

A operação para controlar um iPod com esta unidade tem como propósito ser a mais próxima possível da operação do iPod para facilitar o uso e a busca de músicas.

- Dependendo do número de arquivos no iPod, pode ocorrer um atraso na visualização de uma lista.
- Se os caracteres gravados no iPod não forem compatíveis com esta unidade, eles não serão visualizados.

1 Pressione **LIST** para ir para o menu inicial da pesquisa da lista.

2 Utilize **MULTI-CONTROL** para selecionar uma categoria.

Gire para alterar a categoria; pressione para selecionar.

PLAYLISTS (Listas de reprodução)—**ARTISTS** (Artistas)—**ALBUMS** (Álbuns)—**SONGS** (Músicas)—**PODCASTS** (Podcasts)—**GENRES** (Estilos)—**COMPOSERS** (Compositores)—**AUDIOBOOKS** (Audiobooks)

A lista da categoria selecionada é visualizada.

- Você pode iniciar a reprodução por toda a categoria selecionada ao pressionar e segurar **MULTI-CONTROL**. Você também pode executar essa operação ao pressionar e segurar **MULTI-CONTROL** para a direita.
 - Você também pode alterar a categoria ao pressionar **MULTI-CONTROL** para cima ou para baixo.
 - Você também pode selecionar a categoria ao pressionar **MULTI-CONTROL** para a direita.
 - Para retornar à lista anterior, pressione **MULTI-CONTROL** para a esquerda.

3 Repita a etapa 2 para localizar uma música que deseja ouvir.

- Para retornar à categoria anterior (um nível acima), pressione **BACK**. Você também pode executar essa operação ao pressionar **MULTI-CONTROL** para a esquerda.
 - Para retornar à camada superior de categorias, pressione e segure **BACK**.

Funcionamento desta unidade

- Para retornar ao display normal, pressione **BAND** ou **LIST**.
- Se você não operar a lista em aproximadamente 30 segundos, o display retornará automaticamente ao normal.

Visualização de informações de texto no iPod

● Pressione **DISP** para selecionar as informações de texto desejadas.

Tempo de reprodução—Título da música—
Nome do artista—Título do álbum

- Se os caracteres gravados no iPod não forem compatíveis com esta unidade, eles não serão visualizados.

Notas

- Você pode rolar as informações de texto para a esquerda ao pressionar e segurar **DISP**.
- Quando Rolagem contínua estiver ativada (ON) no ajuste inicial, as informações de texto rolarão continuamente no display. Consulte *Ativação da rolagem contínua* na página 140.

Introdução às operações avançadas

1 Pressione MULTI-CONTROL para visualizar o menu principal.

2 Utilize MULTI-CONTROL para selecionar FUNCTION.

Gire para alterar a opção de menu. Pressione para selecionar.

3 Gire MULTI-CONTROL para selecionar a função.

REPEAT (Reprodução com repetição)—

SHUFFLE (Shuffle)—**SHUFFLE ALL** (Shuffle all)—**LINK SEARCH** (Busca de link)—

REMOTE (iPod remoto)—**PAUSE** (Pause)—

AUDIOBOOKS SPEED (Velocidade do audiobook)—**SOUND RETRIEVER** (Recuperação de som avançada)

Função e operação

As operações **PAUSE** e **SOUND RETRIEVER** são basicamente as mesmas que as do CD player incorporado.

Nome da função	Operação
REPEAT	Consulte <i>Seleção de uma série de reprodução com repetição</i> na página 125. No entanto, as séries de reprodução com repetição que podem ser selecionadas são diferentes daquelas do CD player incorporado. As séries de reprodução com repetição do iPod são: <ul style="list-style-type: none"> • ONE – Repete a música atual • ALL – Repete todas as músicas na lista selecionada
PAUSE	Consulte <i>Pausa na reprodução</i> na página 126.
SOUND RETRIEVER	Consulte <i>Utilização da Recuperação de som</i> na página 126.

Notas

- Você também pode selecionar a função ao pressionar **FUNCTION** no controle remoto.
- Para retornar à visualização anterior, pressione **BACK**.
- Para retornar ao menu principal, pressione e segure **BACK**.
- Para retornar ao display normal, pressione **BAND**.
- Se você não operar as funções em aproximadamente 30 segundos, o display retornará automaticamente ao normal.
- A função **REMOTE** (iPod remoto) está disponível apenas para o iPod nano (segunda geração).
- Quando **REMOTE** estiver ativado, apenas **REMOTE** e **SOUND RETRIEVER** poderão ser operados.

Funcionamento desta unidade

Reprodução de músicas em uma ordem aleatória (shuffle)

1 Utilize MULTI-CONTROL para selecionar SHUFFLE no menu de função.

2 Pressione MULTI-CONTROL para visualizar o modo de ajuste.

3 Utilize MULTI-CONTROL para selecionar o ajuste desejado.

Gire para alterar o ajuste.

- **SONGS** – Reproduz músicas em uma ordem aleatória na lista selecionada.
- **ALBUMS** – Reproduz músicas de um álbum selecionado aleatoriamente em ordem.
- **OFF** – Cancela a reprodução aleatória.

Reprodução de todas as músicas em uma ordem aleatória (Shuffle todas)

● **Pressione iPod para ativar Shuffle todas.**

Todas as músicas no iPod são reproduzidas aleatoriamente.

- Para desativar Shuffle todas, defina **SHUFFLE** no menu **FUNCTION** como desativado.

Nota

Você também pode ativar essa função no menu visualizado ao utilizar **MULTI-CONTROL**.

Seleção de músicas da lista de álbuns do artista atualmente sendo reproduzido

A lista de álbuns do artista atualmente selecionado é visualizada. Você pode selecionar um álbum ou uma música a partir do nome do artista.

- Dependendo do número de arquivos no iPod, pode ocorrer um atraso na visualização de uma lista.

1 Pressione e segure LIST para ativar a busca de link.

Pesquisa os álbuns do artista e exibe a lista.

2 Utilize MULTI-CONTROL para selecionar um álbum ou uma música da lista.

Para obter mais detalhes sobre a operação de seleção, consulte o passo 2 de *Procura de uma música* na página 129.

Nota

Você também pode ativar essa função no menu visualizado ao utilizar **MULTI-CONTROL**.

Operação da função iPod desta unidade no seu iPod

Essa função está disponível apenas para o iPod nano (segunda geração).

A função iPod desta unidade pode ser operada no seu iPod. O som pode ser ouvido no alto-falante do carro e a operação pode ser conduzida no seu iPod.

- Enquanto essa função estiver em uso, mesmo se a chave de ignição estiver desligada, o iPod não será desligado. Para desligar, coloque o iPod em funcionamento.

1 Pressione iPod e segure para ativar o iPod remoto.

- Para desativar essa função, pressione e segure **iPod** novamente.
- Enquanto estiver utilizando essa função, o tempo de reprodução e os títulos não são visualizados nesta unidade.
- Mesmo que essa função seja realizada, a faixa para cima/para baixo poderá ser operada nesta unidade.
- Enquanto estiver utilizando essa função, a função de busca não pode ser operada nesta unidade.

2 Opere o iPod conectado para selecionar uma música e reproduzir.

**Nota**

Você também pode ativar ou desativar essa função no menu visualizado ao utilizar

MULTI-CONTROL.

Alteração da velocidade do audiobook

Ao ouvir um audiobook no iPod, a velocidade de reprodução pode ser alterada.

1 Utilize MULTI-CONTROL para selecionar AUDIOBOOKS SPEED no menu de função.

2 Pressione MULTI-CONTROL para visualizar o modo de ajuste.

3 Utilize MULTI-CONTROL para selecionar o ajuste desejado.

Gire para alterar o ajuste.

- **FASTER** – Reprodução mais rápida do que a velocidade normal
- **NORMAL** – Reprodução na velocidade normal
- **SLOWER** – Reprodução mais lenta do que a velocidade normal

Ajustes de áudio

Introdução aos ajustes de áudio

1 Pressione MULTI-CONTROL para visualizar o menu principal.

2 Utilize MULTI-CONTROL para selecionar AUDIO.

Gire para alterar a opção de menu. Pressione para selecionar.

3 Gire MULTI-CONTROL para selecionar a função de áudio.

Gire **MULTI-CONTROL** para alternar entre as funções de áudio na seguinte ordem:

FADER/BALANCE (Ajuste do equilíbrio)—**PRESET EQUALIZER** (Recuperação do equalizador gráfico)—**EQ SETTING 1** (Ajuste do equalizador gráfico)—**EQ SETTING 2** (Ajuste fino do equalizador gráfico)—**LOUDNESS** (Sonoridade)—**SW SETTING 1** (Ajuste para ativar/desativar o alto-falante de graves secundário)—**SW SETTING 2** (Ajuste do alto-falante de graves secundário)—**HIGH PASS FILTER** (Filtro de alta frequência)—**BASS BOOST** (Intensificador de graves)—**SRC LV ADJUST** (Ajuste de nível de fonte)

4 Pressione MULTI-CONTROL para visualizar o modo de ajuste de cada função.

5 Ajuste cada função.

Notas

- Você também pode selecionar a função de áudio ao pressionar **AUDIO** no controle remoto.
- Para retornar à visualização anterior, pressione **BACK**.
- Para retornar ao menu principal, pressione e segure **BACK**.
- Para retornar ao display normal, pressione **BAND**.
- Você poderá selecionar **SW SETTING 2** apenas quando a saída do alto-falante de graves secundário estiver ativada em **SW SETTING 1**.

- Ao selecionar FM como a fonte, você não pode alternar para **SRC LV ADJUST**.
- Se você não operar as funções em aproximadamente 30 segundos, o display retornará automaticamente ao normal. 

Utilização do ajuste do equilíbrio

Você pode modificar o ajuste do potenciômetro/equilíbrio de modo a fornecer um ambiente sonoro ideal para todas as pessoas que estiverem no veículo.

1 Utilize MULTI-CONTROL para selecionar FADER/BALANCE.

2 Pressione MULTI-CONTROL para visualizar o modo de ajuste.

3 Pressione MULTI-CONTROL para selecionar o segmento que deseja ajustar.

Pressione **MULTI-CONTROL** várias vezes para alternar entre potenciômetro e equilíbrio.

4 Gire MULTI-CONTROL para ajustar o equilíbrio do alto-falante.

O equilíbrio dos alto-falantes dianteiros/traseiros pode ser ajustado entre **FAD F15** e **FAD R15**.

O equilíbrio dos alto-falantes esquerdos/direitos pode ser ajustado entre **BAL L15** e **BAL R15**.

- Você também pode executar as mesmas operações ao pressionar **MULTI-CONTROL** para cima ou para baixo.
- **FAD 0** será o ajuste apropriado, quando apenas dois alto-falantes forem utilizados.
- Quando a saída traseira estiver em **SUB W**, ajustar o equilíbrio dos alto-falantes dianteiros/traseiros não terá efeito. Consulte *Ajuste da saída traseira e do controlador do alto-falante de graves secundário* na página 140. 

Utilização do equalizador

O equalizador permite que você ajuste a equalização, de forma que atenda às características acústicas no interior do veículo, conforme desejado.

Chamada das curvas do equalizador da memória

Existem seis curvas do equalizador armazenadas que podem ser facilmente chamadas da memória a qualquer momento. A seguir está uma lista das curvas do equalizador:

Display	Curva do equalizador
POWERFUL	Potente
NATURAL	Natural
VOCAL	Vocal
CUSTOM	Personalizada
FLAT	Plana
SUPER BASS	Ultrabaixo

- **CUSTOM** corresponde a uma curva do equalizador ajustada que você cria. Se você fizer ajustes em uma curva do equalizador, eles serão memorizados em **CUSTOM**.
- Quando **FLAT** for selecionado, não será feito nenhum acréscimo ou correção no som. Isso é útil para verificar o efeito das curvas do equalizador ao alternar entre **FLAT** e uma curva do equalizador ajustada.

1 Utilize MULTI-CONTROL para selecionar PRESET EQUALIZER.

2 Pressione MULTI-CONTROL para visualizar o modo de ajuste.

3 Gire MULTI-CONTROL para selecionar o equalizador.

- Você também pode executar as mesmas operações ao pressionar **MULTI-CONTROL** para cima ou para baixo.

Ajuste das curvas do equalizador

As curvas do equalizador padrão de fábrica, com exceção de **FLAT**, podem ser ajustadas a um nível apurado (controle de nuance).

1 Utilize MULTI-CONTROL para selecionar EQ SETTING 1.

2 Pressione MULTI-CONTROL para visualizar o modo de ajuste.

3 Pressione MULTI-CONTROL para selecionar o segmento que deseja ajustar.

Pressione **MULTI-CONTROL** várias vezes para alternar entre os segmentos na seguinte ordem:

L (Baixa)—**M** (Média)—**H** (Alta)

4 Gire MULTI-CONTROL para ajustar o nível da banda do equalizador.

+6 a -6 é visualizado à medida que o nível aumenta ou diminui.

- Você também pode executar as mesmas operações ao pressionar **MULTI-CONTROL** para cima ou para baixo.
- Você pode então selecionar outra banda e ajustar o nível.
- A curva do equalizador com todas as frequências a **0** não poderá ser ajustada.



Nota

Uma curva **CUSTOM** separada pode ser criada para cada fonte. (O CD player incorporado e o Multi-CD player são automaticamente definidos ao mesmo ajuste do equalizador.) Se você fizer ajustes, os ajustes da curva do equalizador serão memorizados em **CUSTOM**.

Ajustes de áudio

Ajuste preciso da curva do equalizador

Você pode ajustar a frequência central e o fator Q (características da curva) de cada banda da curva atualmente selecionada (**LOW/MID/HI**).

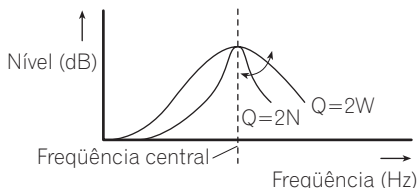

1 Utilize MULTI-CONTROL para selecionar EQ SETTING 2.

2 Pressione MULTI-CONTROL para visualizar o modo de ajuste.

3 Pressione MULTI-CONTROL para selecionar o segmento que deseja ajustar.

Pressione **MULTI-CONTROL** várias vezes para alternar entre os segmentos na seguinte ordem:

Banda—Frequência—Fator Q

4 Gire MULTI-CONTROL para ajustar o segmento selecionado.

Banda

LOW (Baixa)—**MID** (Média)—**HI** (Alta)

Frequência

Baixa: **40HZ—80HZ—100HZ—160HZ**

Média: **200HZ—500HZ—1KHZ—2KHZ**

Alta: **3KHZ—8KHZ—10KHZ—12KHZ**

Fator Q

2N—1N—1W—2W

■ Você também pode executar as mesmas operações ao pressionar **MULTI-CONTROL** para cima ou para baixo.



Nota

Uma curva **CUSTOM** separada pode ser criada para cada fonte. (O CD player incorporado e o Multi-CD player são automaticamente definidos ao mesmo ajuste do equalizador.) Se você fizer

ajustes, os ajustes da curva do equalizador serão memorizados em **CUSTOM**.

Ajuste da sonoridade

A sonoridade compensa as deficiências das faixas de áudio baixas e altas com volume baixo.

1 Utilize MULTI-CONTROL para selecionar LOUDNESS.

2 Pressione MULTI-CONTROL para visualizar o modo de ajuste.

3 Utilize MULTI-CONTROL para selecionar o ajuste desejado.

Gire para alterar o ajuste.

LOW (Baixa)—**MID** (Média)—**HIGH** (Alta)—**OFF** (Desativada)

■ Você também pode executar as mesmas operações ao pressionar **MULTI-CONTROL** para cima ou para baixo.

Utilização da saída do alto-falante de graves secundário

Esta unidade está equipada com uma saída do alto-falante de graves secundário que pode ser ativada ou desativada.

Além disso, a fase pode ser selecionada entre normal e inversa.

1 Pressione SW para visualizar o modo de ajuste do alto-falante de graves secundário.

Pressione **SW** várias vezes para alternar entre os modos de ajuste do alto-falante de graves secundário na seguinte ordem:

Modo de ajuste **SW SETTING 1** (Ajuste para ativar/desativar o alto-falante de graves secundário)—Modo de ajuste **SW SETTING 2** (Ajuste do alto-falante de graves secundário)

2 Selecione o modo de ajuste SW SETTING 1.

Ajustes de áudio

3 Gire MULTI-CONTROL para selecionar o ajuste desejado.

NORMAL (Fase normal)—**REV** (Fase inversa)
—**OFF** (Alto-falante de graves secundário desativado)

- Você também pode executar as mesmas operações ao pressionar **MULTI-CONTROL** para cima ou para baixo.



Nota

Você também pode alternar para esse modo de ajuste no menu visualizado ao utilizar **MULTI-CONTROL**.

Ajuste do alto-falante de graves secundário

Quando a saída do alto-falante de graves secundário estiver ativada, você poderá ajustar a frequência de corte e o nível de saída do alto-falante de graves secundário.

- Quando a saída do alto-falante de graves secundário estiver ativada, você poderá selecionar **SW SETTING 2**.

1 Pressione SW para visualizar o modo de ajuste do alto-falante de graves secundário.

Pressione **SW** várias vezes para alternar entre os modos de ajuste do alto-falante de graves secundário na seguinte ordem:

Modo de ajuste **SW SETTING 1** (Ajuste para ativar/desativar o alto-falante de graves secundário)—Modo de ajuste **SW SETTING 2** (Ajuste do alto-falante de graves secundário)

2 Selecione o modo de ajuste SW SETTING 2.

3 Pressione MULTI-CONTROL para selecionar o segmento que deseja ajustar.

Pressione **MULTI-CONTROL** várias vezes para alternar entre os segmentos na seguinte ordem:

Frequência de corte—Nível

4 Gire MULTI-CONTROL para ajustar o segmento selecionado.

Frequência de corte

50HZ—63HZ—80HZ—100HZ—125HZ

Nível

+6 a -24 é visualizado à medida que o nível aumenta ou diminui.

- Você também pode executar as mesmas operações ao pressionar **MULTI-CONTROL** para cima ou para baixo.



Nota

Você também pode alternar para esse modo de ajuste no menu visualizado ao utilizar **MULTI-CONTROL**.

Utilização do filtro de alta frequência

Quando você não quiser que sons baixos da faixa de frequência de saída do alto-falante de graves secundário sejam reproduzidos nos alto-falantes dianteiros ou traseiros, ative o HPF (Filtro de alta frequência). Apenas as frequências superiores às que estavam na faixa selecionada serão emitidas nos alto-falantes dianteiros e traseiros.

1 Utilize MULTI-CONTROL para selecionar HIGH PASS FILTER.

2 Pressione MULTI-CONTROL para visualizar o modo de ajuste.

3 Utilize MULTI-CONTROL para selecionar o ajuste desejado.

Gire para alterar o ajuste.

OFF—50HZ—63HZ—80HZ—100HZ—125HZ

- Você também pode executar as mesmas operações ao pressionar **MULTI-CONTROL** para cima ou para baixo.

Ajustes de áudio

Intensificação de graves

A função Intensificador de graves intensifica o nível de graves do som.

1 Pressione e segure BASS para visualizar o modo de ajuste BASS BOOST.

2 Gire MULTI-CONTROL para ajustar o nível.

0 a +6 é visualizado à medida que o nível aumenta ou diminui.

▪ Você também pode executar as mesmas operações ao pressionar **MULTI-CONTROL** para cima ou para baixo.



Nota

Você também pode alternar para esse modo de ajuste no menu visualizado ao utilizar **MULTI-CONTROL**. 

Ajuste de níveis de fonte

SLA (Ajuste de nível de fonte) permite ajustar o nível de volume de cada fonte para evitar mudanças radicais de volume ao alternar entre as fontes.

• Os ajustes são baseados no nível de volume de FM, que permanece inalterado.

1 Compare o nível de volume de FM com o nível da fonte que deseja ajustar.

2 Utilize MULTI-CONTROL para selecionar SRC LV ADJUST.

3 Pressione MULTI-CONTROL para visualizar o modo de ajuste.

4 Gire MULTI-CONTROL para ajustar o volume da fonte.

+4 a -4 é visualizado à medida que o volume da fonte é aumentado ou diminuído.

▪ Você também pode executar as mesmas operações ao pressionar **MULTI-CONTROL** para cima ou para baixo.



Notas

- O nível de volume de AM também pode ser ajustado com os ajustes de nível de fonte.
- O CD player incorporado e o Multi-CD player são automaticamente definidos ao mesmo volume de ajuste de nível de fonte.
- A unidade externa 1 e a unidade externa 2 são automaticamente ajustadas ao mesmo volume de ajuste de nível de fonte. 

Definição dos ajustes iniciais

1 Pressione e segure SOURCE até desligar a unidade.

2 Pressione e segure MULTI-CONTROL até visualizar CLOCK SET no display.

3 Gire MULTI-CONTROL para selecionar um dos ajustes iniciais.

CLOCK SET (Hora)—**FM STEP** (Passo de sintonia FM)—**AM STEP** (Passo de sintonia AM)—

WARNING TONE (Som de advertência)—**AUX1** (Entrada auxiliar 1)—**AUX2** (Entrada auxiliar 2)—**DIMMER** (Redutor de luz)—

SW CONTROL (Saída traseira e controlador do alto-falante de graves secundário)—

DEMO MODE (Modo de demonstração de recursos)—**EVER SCROLL** (Rolagem contínua)—

BT AUDIO (Áudio Bluetooth)—

PIN CODE INPUT (Introdução de código PIN)—

BT VER INFO (Informações sobre a versão Bluetooth)

- Você também pode executar as mesmas operações ao pressionar **MULTI-CONTROL** para cima ou para baixo.

- Você também pode selecionar a função ao pressionar **FUNCTION** no controle remoto.

- Para cancelar os ajustes iniciais, pressione **BAND**.

- **BT AUDIO**, **PIN CODE INPUT** e **BT VER INFO** só poderão ser selecionados quando o adaptador Bluetooth (por exemplo, CD-BTB100) estiver conectado a esta unidade. 

Ajuste da hora

Utilize estas instruções para ajustar a hora.

1 Utilize MULTI-CONTROL para selecionar CLOCK SET.

2 Pressione MULTI-CONTROL para visualizar o modo de ajuste.

- Pressione **BACK** para retornar ao display anterior.

3 Pressione MULTI-CONTROL para selecionar o segmento da hora visualizada que deseja ajustar.

Cada vez que você pressionar

MULTI-CONTROL, um segmento da hora visualizada será selecionado:

Horas—Minutos

Ao selecionar um dos segmentos da hora visualizada, ele piscará.

4 Gire MULTI-CONTROL para acertar a hora do relógio.

- Você também pode executar as mesmas operações ao pressionar **MULTI-CONTROL** para cima ou para baixo. 

Ajuste do passo de sintonia FM

O passo de sintonia FM empregado pela sintonia por busca pode ser alternado entre 100 kHz, o passo predefinido e 50 kHz.

- Se a sintonia por busca for executada em passos de 50 kHz, as estações poderão ser sintonizadas de forma imprecisa. Sintonize as estações utilizando a sintonia manual ou utilize novamente a sintonia por busca.

1 Utilize MULTI-CONTROL para selecionar FM STEP.

2 Pressione MULTI-CONTROL para visualizar o modo de ajuste.

3 Gire MULTI-CONTROL para selecionar o passo de sintonia FM.

Girar **MULTI-CONTROL** alternará o passo de sintonia FM entre 50 kHz e 100 kHz. O passo de sintonia FM selecionado é visualizado no display.

- Você também pode executar as mesmas operações ao pressionar **MULTI-CONTROL** para cima ou para baixo.

Ajustes iniciais



Nota

O passo de sintonia permanece a 50 kHz durante a sintonia manual.

Ajuste do passo de sintonia AM

O passo de sintonia AM pode ser alternado entre 9 kHz, o passo predefinido e 10 kHz. Ao utilizar o sintonizador na América do Norte, Central ou do Sul, reajuste o passo de sintonia de 9 kHz (531 a 1 602 kHz permissível) para 10 kHz (530 a 1 640 kHz permissível).

1 Utilize MULTI-CONTROL para selecionar AM STEP.

2 Pressione MULTI-CONTROL para visualizar o modo de ajuste.

3 Gire MULTI-CONTROL para selecionar o passo de sintonia AM.

Girar **MULTI-CONTROL** alternará o passo de sintonia AM entre 9 kHz e 10 kHz. O passo de sintonia AM selecionado será visualizado no display.

▪ Você também pode executar as mesmas operações ao pressionar **MULTI-CONTROL** para cima ou para baixo.

Ativação do som de advertência

Se após desligar a ignição, o painel frontal não for extraído da unidade principal dentro de quatro segundos, um som de advertência será emitido. Você pode desativar o som de advertência.

1 Utilize MULTI-CONTROL para selecionar WARNING TONE.

2 Pressione MULTI-CONTROL para ativar o som de advertência.

▪ Para desativar o som de advertência, pressione **MULTI-CONTROL** novamente.

Ativação do ajuste auxiliar

Dispositivos auxiliares conectados a esta unidade podem ser ativados individualmente. Defina cada fonte AUX a ON ao utilizá-la. Para obter mais informações sobre a conexão ou utilização de dispositivos auxiliares, consulte *Utilização da fonte AUX* na página 142.

1 Utilize MULTI-CONTROL para selecionar AUX1/AUX2.

2 Pressione MULTI-CONTROL para ativar AUX1/AUX2.

▪ Para desativar AUX, pressione **MULTI-CONTROL** novamente.

Ativação do ajuste do redutor de luz

Para evitar que o display fique com muito brilho à noite, a luz do display é automaticamente reduzida quando os faróis do carro são acesos. Você pode ativar ou desativar o redutor de luz.

1 Utilize MULTI-CONTROL para selecionar DIMMER.

2 Pressione MULTI-CONTROL para ativar o redutor de luz.

▪ Para desativar o redutor de luz, pressione **MULTI-CONTROL** novamente.

Ajuste da saída traseira e do controlador do alto-falante de graves secundário

A saída traseira desta unidade (saída dos condutores dos alto-falantes traseiros) pode ser utilizada para conexão de alto-falantes de faixa total (**FULL**) ou alto-falantes de graves secundários (**SUB W**). Se você alternar o ajuste da saída traseira para **SUB W**, poderá conectar um condutor do alto-falante traseiro diretamente a um alto-falante de graves secundário sem utilizar um amplificador auxiliar. Inicialmente, a unidade é ajustada para conexão de alto-falantes de faixa total traseiros (**FULL**).

1 Utilize MULTI-CONTROL para selecionar SW CONTROL.

2 Pressione MULTI-CONTROL para visualizar o modo de ajuste.

- Pressione **BACK** para retornar ao display anterior.

3 Utilize MULTI-CONTROL para selecionar o ajuste desejado.

Gire para alterar o ajuste.

SUB W (Alto-falante de graves secundário)—

FULL (Alto-falante de faixa total)

- Quando nenhum alto-falante de graves secundário estiver conectado à saída traseira, selecione **FULL**.
- Quando um alto-falante de graves secundário estiver conectado à saída traseira, ajuste para **SUB W** do alto-falante de graves secundário.



Notas

- Mesmo se você alterar esse ajuste, não haverá saída a menos que você ative a saída do alto-falante de graves secundário (consulte *Utilização da saída do alto-falante de graves secundário* na página 135).
- No menu **Áudio**, se você alterar esse ajuste, a saída do alto-falante de graves secundário retornará aos ajustes de fábrica. 

Ativação do modo de demonstração de recursos

Quando esta unidade estiver desligada e enquanto a chave de ignição estiver na posição **ACC** ou **ON**, o modo de demonstração de recursos será automaticamente iniciado.

1 Utilize MULTI-CONTROL para selecionar DEMO MODE.

2 Pressione MULTI-CONTROL para ativar o modo de demonstração de recursos.

- Para desativar o modo de demonstração de recursos, pressione **MULTI-CONTROL** novamente.



Notas

- Lembre-se de que se o modo de demonstração de recursos continuar funcionando com o motor do carro desligado, a bateria poderá descarregar.
- Você também pode ativar ou desativar o modo de demonstração de recursos ao pressionar **DISP** enquanto esta unidade estiver desligada. Para obter mais detalhes, consulte *Sobre o modo de demonstração* na página 115. 

Ativação da rolagem contínua

Quando Rolagem contínua estiver ativada (**ON**), as informações de texto gravadas rolarão continuamente no display. Desative-a (**OFF**) se preferir que as informações rolem apenas uma vez.

1 Utilize MULTI-CONTROL para selecionar EVER SCROLL.

2 Pressione MULTI-CONTROL para ativar a Rolagem contínua.

- Para desativar Rolagem contínua, pressione **MULTI-CONTROL** novamente. 

Ajustes iniciais

Ativação da fonte BT AUDIO

Você precisa ativar a fonte **BT AUDIO** para utilizar um áudio player Bluetooth.

- Você só poderá operar essa função quando o adaptador Bluetooth (por ex., CD-BTB100) estiver conectado a esta unidade.

1 Utilize MULTI-CONTROL para selecionar BT AUDIO.

2 Pressione MULTI-CONTROL para ligar a fonte BT AUDIO.

- Para desligar a fonte **BT AUDIO**, pressione **MULTI-CONTROL** novamente. 

Introdução do código PIN para conexão sem fio Bluetooth

Para conectar o seu telefone celular a esta unidade através da tecnologia sem fio Bluetooth, é necessário introduzir o código PIN no telefone para verificar a conexão. O código padrão é **0000**, mas você pode alterá-lo nessa função.

- Você só poderá operar essa função quando o adaptador Bluetooth (por ex., CD-BTB100) estiver conectado a esta unidade.
- Com alguns áudio players Bluetooth, você pode precisar introduzir primeiro o código PIN do áudio player Bluetooth para que esta unidade fique pronta para uma conexão.

1 Utilize MULTI-CONTROL para selecionar PIN CODE INPUT.

2 Pressione MULTI-CONTROL para visualizar o modo de ajuste.

- Pressione **BACK** para retornar ao display anterior.

3 Gire MULTI-CONTROL para selecionar um número.

- Você também pode executar as mesmas operações ao pressionar **MULTI-CONTROL** para cima ou para baixo.

4 Pressione MULTI-CONTROL para mover o cursor para a próxima posição.

- Você também pode executar as mesmas operações ao pressionar **MULTI-CONTROL** para a direita.

5 Após introduzir o código PIN (até 4 dígitos), pressione e segure MULTI-CONTROL.

O código PIN pode ser armazenado na memória. 

Visualização da versão do sistema do adaptador Bluetooth para reparos

Caso esta unidade conectada ao adaptador Bluetooth pare de funcionar corretamente e seja necessário entrar em contato com o revendedor para reparos, talvez você tenha que indicar as versões do sistema e do módulo Bluetooth do adaptador. Visualize as versões e confirme-as.

- Você só poderá operar essa função quando o adaptador Bluetooth (por ex., CD-BTB100) estiver conectado a esta unidade.

1 Utilize MULTI-CONTROL para selecionar BT VER INFO.

2 Pressione MULTI-CONTROL para visualizar o modo de ajuste.

- Pressione **BACK** para retornar ao display anterior.

3 Utilize MULTI-CONTROL para selecionar o ajuste desejado.

Gire para alterar o ajuste.

Versão do sistema—Versão do módulo Bluetooth

- Você também pode executar as mesmas operações ao pressionar **MULTI-CONTROL** para cima ou para baixo. 

Utilização da fonte AUX

Até dois dispositivos auxiliares, como VCR ou dispositivos portáteis (vendidos separadamente), podem ser conectados a esta unidade. Quando conectados, os dispositivos auxiliares são automaticamente lidos como fontes AUX e atribuídos a **AUX1** ou **AUX2**. O relacionamento entre as fontes **AUX1** e **AUX2** será explicado abaixo.

Sobre AUX1 e AUX2

Existem dois métodos de conexão de dispositivos auxiliares a esta unidade.

Fonte AUX1:

Quando conectar o equipamento auxiliar utilizando um cabo com miniplugue estéreo

- **Insira o plugue Mini estéreo no conector de entrada desta unidade.**

Para obter mais detalhes, consulte *Introdução aos botões* na página 117.

Esse dispositivo auxiliar é automaticamente ajustado a **AUX1**.

Fonte AUX2:

Quando conectar o equipamento auxiliar utilizando um interconector IP-BUS-RCA (vendido separadamente)

- **Utilize um interconector IP-BUS-RCA, como o CD-RB20/CD-RB10 (vendido separadamente), para conectar esta unidade ao equipamento auxiliar com uma saída RCA.**

Para obter mais detalhes, consulte o manual do proprietário do Interconector IP-BUS-RCA. Esse dispositivo auxiliar é automaticamente ajustado a **AUX2**.

- Você só poderá fazer esse tipo de conexão se o dispositivo auxiliar tiver saídas RCA.

Seleção de AUX como a fonte

- **Pressione SOURCE para selecionar AUX como a fonte.**
 - Se o ajuste auxiliar não for ativado, **AUX** não poderá ser selecionado. Para obter mais detalhes, consulte *Ativação do ajuste auxiliar* na página 139.

Ajuste do título AUX

O título visualizado para a fonte **AUX1** ou **AUX2** pode ser alterado.

- 1 Depois de selecionar AUX como a fonte, utilize MULTI-CONTROL e selecione FUNCTION para visualizar TITLE INPUT.**

- 2 Introduza um título da mesma forma que faz com o CD player incorporado.**

Para obter detalhes relacionados à operação, consulte *Introdução de títulos de disco* na página 126. 

Ativação ou desativação do display de hora

Você pode ativar ou desativar o display de hora.

- Mesmo quando as fontes estiverem desligadas, a hora será visualizada no display.
- **Pressione CLOCK para ativar ou desativar o display de hora.**

Cada vez que pressionar **CLOCK**, o display de hora será ativado ou desativado.

- O display de hora desaparece temporariamente quando se executa outra operação, mas retorna depois de 25 segundos. 

Outras funções

Utilização da unidade externa

Unidade externa refere-se a um produto Pioneer (por exemplo, um produto que será disponibilizado futuramente) que, embora seja incompatível como uma fonte, possibilita o controle das funções básicas com esta unidade. Duas unidades externas podem ser controladas com esta unidade. Quando duas unidades externas são conectadas, a alocação à unidade externa 1 ou à unidade externa 2 é automaticamente ajustada por esta unidade. As operações básicas da unidade externa são explicadas abaixo. As funções alocadas serão diferentes dependendo da unidade externa conectada. Para obter detalhes relacionados às funções, consulte o manual do proprietário da unidade externa.

Seleção da unidade externa como a fonte

- Pressione **SOURCE** para selecionar **EXTERNAL** como a fonte.

Operações básicas

As funções alocadas às seguintes operações serão diferentes dependendo da unidade externa conectada. Para obter detalhes relacionados às funções, consulte o manual do proprietário da unidade externa conectada.

- Pressione **BAND**.
- Pressione e segure **BAND**.
- Pressione **MULTI-CONTROL** para a esquerda ou para a direita.
- Pressione e segure **MULTI-CONTROL** para a esquerda ou para a direita por aproximadamente um segundo e solte.
- Pressione **MULTI-CONTROL** para cima ou para baixo.

Utilização das funções alocadas às teclas de 1 a 6

- 1 Pressione **LIST**.
- 2 Utilize **MULTI-CONTROL** para selecionar de **1 KEY** a **6 KEY**.
Gire para alterar **1 KEY** para **6 KEY** e pressione.

Operações avançadas

- 1 Pressione **MULTI-CONTROL** para visualizar o menu principal.
- 2 Utilize **MULTI-CONTROL** para selecionar **FUNCTION**.
Gire para alterar a opção de menu. Pressione para selecionar.

- 3 Gire **MULTI-CONTROL** para selecionar a função.

FUNC1 (Função 1)—**FUNC2** (Função 2)—
FUNC3 (Função 3)—**FUNC4** (Função 4)—
AUTO/MANUAL (Auto/manual)

- Também é possível ativar ou desativar **FUNC1** ao pressionar **S.Rtrv**.
- Também é possível ativar ou desativar **FUNC2** ao pressionar **RDM/iPod**.
- Também é possível ativar ou desativar **FUNC3** ao pressionar **RPT/LOCAL**.



Notas

- Você também pode selecionar a função ao pressionar **FUNCTION** no controle remoto.
- Para retornar à visualização anterior, pressione **BACK**.
- Para retornar ao menu principal, pressione e segure **BACK**.
- Para retornar ao display normal, pressione **BAND**.

Reprodução de músicas no iPod

Operações básicas

Você pode utilizar esta unidade para controlar um adaptador de interface para iPod, que é vendido separadamente.

● Avanço rápido ou retrocesso

Pressione e segure **MULTI-CONTROL** para a esquerda ou para a direita por aproximadamente um segundo e solte.

● Selecionar uma faixa

Pressione **MULTI-CONTROL** para a esquerda ou para a direita.



Notas

- Leia as precauções sobre o iPod na página 164.
- Enquanto o iPod estiver conectado a esta unidade, **PIONEER** (ou a marca de seleção ✓) será visualizado no iPod.
- Se uma mensagem de erro, como **ERROR-11** for visualizada, consulte *Mensagens de erro* na página 160.
- Quando a chave de ignição estiver na posição ACC ou ON, e enquanto o iPod estiver conectado a esta unidade, a bateria será utilizada.
- Enquanto o iPod estiver conectado a esta unidade, ele não poderá ser ligado ou desligado.
- Antes de encaixar o conector dock desta unidade no iPod, desconecte os fones de ouvido do iPod.
- Depois que a chave de ignição for colocada na posição OFF, o iPod será desligado em dois minutos.

Visualização de informações de texto no iPod

A operação é igual àquela com o iPod conectado à interface USB desta unidade. (Consulte *Visualização de informações de texto no iPod* na página 130.)

Procura de uma música

A operação é igual àquela com o iPod conectado à interface USB desta unidade. (Consulte *Procura de uma música* na página 129.)

No entanto, as categorias selecionáveis são um pouco diferentes. São elas:

PLAYLISTS (Listas de reprodução)—**ARTISTS** (Artistas)—**ALBUMS** (Álbuns)—**SONGS** (Músicas)—**GENRES** (Categorias)



Nota

Se uma lista de reprodução estiver selecionada, esta unidade mostrará primeiro o nome da lista de reprodução de seu iPod. Todas as músicas em seu iPod serão reproduzidas.

Função e operação

1 Pressione MULTI-CONTROL para visualizar o menu principal.

2 Utilize MULTI-CONTROL para selecionar FUNCTION.

Gire para alterar a opção de menu. Pressione para selecionar.

3 Gire MULTI-CONTROL para selecionar a função.

REPEAT (Reprodução com repetição)—**SHUFFLE** (Shuffle)—**PAUSE** (Pausa)

Função e operação

REPEAT é igual àquela com o iPod conectado à interface USB desta unidade.

PAUSE é a mesma que a do CD player incorporado.

Nome da função	Operação
REPEAT	Consulte <i>Função e operação</i> na página 130.
PAUSE	Consulte <i>Pausa na reprodução</i> na página 126.

Acessórios disponíveis



Notas

- Você também pode selecionar a função ao pressionar **FUNCTION** no controle remoto.
- Para retornar à visualização anterior, pressione **BACK**.
- Para retornar ao menu principal, pressione e segure **BACK**.
- Para retornar ao display normal, pressione **BAND**.
- Se você não operar as funções em aproximadamente 30 segundos, o display retornará automaticamente ao normal.

Reprodução de músicas em uma ordem aleatória (shuffle)

● Pressione RDM várias vezes para selecionar o ajuste desejado.

- **SONGS** – Reproduz músicas em uma ordem aleatória na lista selecionada.
- **ALBUMS** – Reproduz músicas de um álbum selecionado aleatoriamente em ordem.
- **OFF** – Cancela a reprodução aleatória.
- Para desativar Shuffle, pressione **RDM** novamente.



Nota

Você também pode executar essa operação no menu visualizado ao utilizar **MULTI-CONTROL**. 

Áudio Bluetooth

Operações básicas

Se você conectar um adaptador Bluetooth (por ex., CD-BTB100) a esta unidade, poderá controlar os áudio players Bluetooth através da tecnologia sem fio Bluetooth.



Importante

- Dependendo do áudio player Bluetooth conectado a esta unidade, as operações disponíveis serão limitadas aos dois níveis a seguir:

— Nível inferior: Só é possível reproduzir músicas em seu áudio player.

— Nível superior: A reprodução, pausa, seleção de músicas, etc., são possíveis (todas as operações ilustradas neste manual).

- Uma vez que há uma grande quantidade de áudio players Bluetooth disponíveis no mercado, as operações com o seu áudio player Bluetooth utilizando esta unidade variam amplamente. Consulte o manual de instruções que acompanha o seu áudio player Bluetooth, bem como este manual enquanto utiliza o seu player nesta unidade.
- Informações sobre as músicas (por exemplo, o tempo de reprodução decorrido, título da música, índice de músicas, etc.) não podem ser visualizadas nesta unidade.
- Enquanto você estiver ouvindo as músicas em seu áudio player Bluetooth, evite utilizar o seu telefone celular o tanto quanto possível. Se tentar ativar alguma função no telefone celular, o sinal poderá causar ruídos na música sendo reproduzida.
- Enquanto estiver falando em um telefone celular conectado a esta unidade através da tecnologia sem fio Bluetooth, a reprodução de música no áudio player Bluetooth conectado a esta unidade é emudecida.
- Se você estiver ouvindo música no seu áudio player Bluetooth e alternar para outra fonte, a música continuará a ser reproduzida.

● Avanço rápido ou retrocesso

Pressione e segure **MULTI-CONTROL** para a esquerda ou para a direita por aproximadamente um segundo e solte.

● Selecionar uma faixa

Pressione **MULTI-CONTROL** para a esquerda ou para a direita.

Notas

- Para obter detalhes relacionados à utilização, consulte o manual de instruções do adaptador Bluetooth. Esta seção fornece informações resumidas sobre as funções do áudio player Bluetooth com esta unidade, que diferem um pouco das descritas no manual de instruções do adaptador Bluetooth.
- Mesmo se o seu áudio player não contiver um módulo Bluetooth, ainda será possível controlá-lo nesta unidade através da tecnologia sem fio Bluetooth. Para controlar seu áudio player utilizando esta unidade, conecte um produto com a tecnologia sem fio Bluetooth (disponível no mercado) ao áudio player, e conecte o adaptador Bluetooth (por ex., CD-BTB100) a esta unidade.

Função e operação

1 Pressione MULTI-CONTROL para visualizar o menu principal.

2 Utilize MULTI-CONTROL para selecionar FUNCTION.

Gire para alterar a opção de menu. Pressione para selecionar.

3 Gire MULTI-CONTROL para selecionar a função.

CONNECTION OPEN (Conexão aberta)—**DISCONNECT AUDIO** (Desconectar áudio)—**PLAY** (Reproduzir)—**STOP** (Parar)—**PAUSE** (Pausa)—**DEVICE INFO** (Informações sobre o dispositivo)

PAUSE é a mesma que a do CD player incorporado. (Consulte *Pausa na reprodução* na página 126.)

- Você também pode executar as mesmas operações ao pressionar **MULTI-CONTROL** para cima ou para baixo.

Notas

- Você também pode selecionar a função ao pressionar **FUNCTION** no controle remoto.

- Para retornar à visualização anterior, pressione **BACK**.
- Para retornar ao menu principal, pressione e segure **BACK**.
- Para retornar ao display normal, pressione **BAND**.
- Se um áudio player Bluetooth ainda não estiver conectado a esta unidade, **CONNECTION OPEN** e **DEVICE INFO** serão exibidos no menu de função e outras funções não estarão disponíveis.
- Se um áudio player Bluetooth for conectado via nível superior, **CONNECTION OPEN** não será visualizado no menu de função e as outras funções estarão disponíveis.
- Se um áudio player Bluetooth for conectado via nível inferior, somente **DISCONNECT AUDIO** e **DEVICE INFO** serão visualizados no menu de função.
- Se você não operar as funções, exceto **CONNECTION OPEN** e **DISCONNECT AUDIO**, em aproximadamente 30 segundos, o display retornará automaticamente ao normal.

Conexão de um áudio player Bluetooth

1 Utilize MULTI-CONTROL para selecionar CONNECTION OPEN no menu de função.

2 Pressione MULTI-CONTROL para iniciar a conexão.

ALWAYS WAITING é visualizado. Esta unidade agora está em modo de espera para conexão com o áudio player Bluetooth.

Se seu áudio player Bluetooth estiver pronto para conexão sem fio Bluetooth, a conexão a esta unidade será automaticamente estabelecida.

Acessórios disponíveis

Nota

Antes de utilizar áudio players, você pode precisar introduzir o código PIN nesta unidade. Se seu player exigir um código PIN para estabelecer uma conexão, procure o código no player ou na documentação inclusa. Consulte *Introdução do código PIN para conexão sem fio Bluetooth* na página 141.

Reprodução de músicas no seu áudio player Bluetooth

- 1 Utilize **MULTI-CONTROL** para selecionar **PLAY** no menu de função.
- 2 Pressione **MULTI-CONTROL** para iniciar a reprodução.

Como parar a reprodução

- 1 Utilize **MULTI-CONTROL** para selecionar **STOP** no menu de função.
- 2 Pressione **MULTI-CONTROL** para parar a reprodução.

Desconexão de um áudio player Bluetooth

- 1 Utilize **MULTI-CONTROL** para selecionar **DISCONNECT AUDIO** no menu de função.
- 2 Pressione **MULTI-CONTROL** para desconectar o áudio player Bluetooth. **DISCONNECTED** é visualizado. O áudio player Bluetooth está agora desconectado desta unidade.

Visualização de endereços BD (Dispositivo Bluetooth)

- 1 Utilize **MULTI-CONTROL** para selecionar **DEVICE INFO** no menu de função.
- 2 Pressione **MULTI-CONTROL** para visualizar o modo de ajuste.

3 Utilize **MULTI-CONTROL** para selecionar o ajuste desejado.

Gire para alterar o ajuste.

DEVICE NAME (Nome do dispositivo)—
BD ADDRESS (Endereço BD (Dispositivo Bluetooth)) 

Telefone Bluetooth

Operações básicas

Se você utilizar um adaptador Bluetooth (por ex., CD-BTB100), poderá conectar um telefone celular com tecnologia sem fio Bluetooth a esta unidade para realizar chamadas viva-voz, sem fio, mesmo enquanto dirige.

Importante

- Uma vez que esta unidade está em modo de espera para conectar-se ao telefone celular através da tecnologia sem fio Bluetooth, utilizar esta unidade sem ligar o motor pode resultar no descarregamento da bateria.
- Operações avançadas que exigem a sua atenção, como discar números no monitor, utilizar a agenda de telefones, etc., são proibidas enquanto você estiver dirigindo. Quando você precisar utilizá-las, pare o veículo em um local seguro.

Notas

- A curva do equalizador para a fonte telefone é fixa.
- Quando você selecionar a fonte telefone, só será possível operar **FADER/BALANCE** (Ajuste do equilíbrio) no menu de áudio.

Configuração de chamadas viva-voz

Antes de poder utilizar a função de chamadas viva-voz, você precisa configurar a unidade para ser utilizada com o telefone celular. Isso inclui estabelecer uma conexão sem fio Bluetooth entre esta unidade e o seu telefone, através do registro do telefone na unidade e do ajuste do nível do volume.

1 Conexão

Para obter instruções detalhadas sobre como conectar seu telefone a esta unidade utilizando a tecnologia sem fio Bluetooth, consulte *Conexão de um telefone celular* na página 150.

- Seu telefone deve estar conectado temporariamente no momento. Todavia, para aproveitar ao máximo os recursos dessa tecnologia, recomendamos que você registre o telefone na unidade.

2 Registro

Para registrar seu telefone temporariamente conectado, consulte *Registro de um telefone celular conectado* na página 151.

3 Ajuste do volume

Ajuste o volume do fone do telefone celular para um nível que seja confortável. Depois de ajustado, o nível de volume é memorizado na unidade como sendo o padrão.

- O volume de voz do chamador e o volume do toque podem variar dependendo do tipo de aparelho celular.
 - Se a diferença entre o volume do toque e o volume da voz do chamador for muito grande, o nível geral do volume pode ficar instável.
 - Antes de desconectar o telefone celular da unidade, verifique se ajustou o volume para um nível adequado. Se o volume do telefone celular estiver desativado (nível zero), o nível do volume do aparelho continuará sem ser mesmo depois de o telefone celular ser desconectado desta unidade.

Como fazer uma chamada

Reconhecimento de voz

1 Pressione e segure **BAND** até visualizar **VOICE DIAL** no display.

VOICE DIAL é visualizado no display. Quando **VOICE DIAL ON** for visualizado, a função de reconhecimento de voz estará ativada.

- Se o seu telefone celular não possui a função de reconhecimento de voz, **NO VOICE DIAL** surge no display e o recurso não estará disponível.

2 Diga o nome do seu contato em voz alta.

Como receber uma chamada

Como atender ou recusar uma chamada

● Como atender uma chamada

Quando receber uma chamada, pressione **MULTI-CONTROL**.

- Também é possível executar essa operação ao pressionar **MULTI-CONTROL** para cima.

● Encerrar uma chamada

Pressione **MULTI-CONTROL** para baixo.

● Como recusar uma chamada

Quando receber uma chamada, pressione **MULTI-CONTROL** para baixo.



Notas

- Se o modo de privacidade estiver selecionado no telefone celular, a chamada viva-voz não poderá ser realizada.
- A hora estimada da chamada é visualizada no display (pode haver uma pequena diferença entre a hora real da chamada).

Operação de uma chamada em espera

● Como atender uma chamada em espera

Quando receber uma chamada, pressione **MULTI-CONTROL**.

- Também é possível executar essa operação ao pressionar **MULTI-CONTROL** para cima.

Acessórios disponíveis

● Como desligar todas as chamadas

Pressione **MULTI-CONTROL** para baixo.

● Como alternar entre os chamadores em espera

Pressione **MULTI-CONTROL**.

■ Também é possível executar essa operação ao pressionar **MULTI-CONTROL** para cima.

● Como recusar uma chamada em espera

Pressione **MULTI-CONTROL** para baixo.

Notas

- Pressionar **MULTI-CONTROL** para baixo desligará todas as chamadas incluindo as chamadas em espera na linha.
- Para encerrar a chamada, você e seu chamador precisam desligar o telefone.

Introdução às operações avançadas

1 Pressione **MULTI-CONTROL** para visualizar o menu principal.

2 Utilize **MULTI-CONTROL** para selecionar **FUNCTION**.

Gire para alterar a opção de menu. Pressione para selecionar.

3 Gire **MULTI-CONTROL** para selecionar a função.

SEARCH PHONE (Busca e conexão)—

CONNECTION OPEN (Conexão aberta)—

DISCONNECT PHONE (Desconectar telefone)

—**CONNECT PHONE** (Conectar telefone)—

SET PHONE (Registrando o telefone)—

DELETE PHONE (Excluir telefone)—

PH BOOK TRANSFER (Transferência da agenda de telefones)—

CLEAR MEMORY (Apagar memória)—

NUMBER DIAL (Chamar inserindo número)—

REFUSE CALLS (Ajuste de recusa automática)—

AUTO ANSWER (Ajuste de atendimento automático)—

RING TONE (Seleção do toque)—

AUTO CONNECT (Ajuste de conexão automática)—

ECHO CANCEL (Can-

celamento de eco)—**DEVICE INFO** (Informações sobre o dispositivo)

Se ainda não estiver conectado

As funções a seguir não podem ser operadas.

- **DISCONNECT PHONE** (Desconectar telefone)
- **SET PHONE** (Registrar telefone)
- **CLEAR MEMORY** (Limpar memória)
- **NUMBER DIAL** (Chamar inserindo número)

Se estiver conectado, mas ainda não estiver registrado

As funções a seguir não podem ser operadas.

- **SEARCH PHONE** (Busca e conexão)
- **CONNECTION OPEN** (Conexão aberta)
- **CONNECT PHONE** (Conectar telefone)
- **CLEAR MEMORY** (Limpar memória)

Se já estiver conectado e registrado

As funções a seguir não podem ser operadas.

- **SEARCH PHONE** (Busca e conexão)
- **CONNECTION OPEN** (Conexão aberta)
- **CONNECT PHONE** (Conectar telefone)
- **SET PHONE** (Registrar telefone)

Notas

- Você também pode selecionar a função ao pressionar **FUNCTION** no controle remoto.
- Para retornar à visualização anterior, pressione **BACK**.
- Para retornar ao menu principal, pressione e segure **BACK**.
- Para retornar ao display de reprodução, pressione **BAND**.
- **DEVICE INFO** é a mesma que a do áudio Bluetooth. (Consulte *Visualização de endereços BD (Dispositivo Bluetooth)* na página 147.)
- Se um telefone celular estiver conectado a esta unidade através da tecnologia sem fio Bluetooth com HSP (Head Set Profile), **CLEAR MEMORY** e **NUMBER DIAL** não poderão ser selecionados.

Acessórios disponíveis

- Se você não operar as funções, exceto **SEARCH PHONE**, **CONNECTION OPEN**, **CONNECT PHONE**, **PH BOOK TRANSFER**, **DISCONNECT PHONE**, **NUMBER DIAL** e **CLEAR MEMORY**, em aproximadamente 30 segundos, o display retornará automaticamente ao normal.

Conexão de um telefone celular

Busca por telefones celulares disponíveis

1 Utilize MULTI-CONTROL para selecionar SEARCH PHONE no menu de função.

2 Pressione MULTI-CONTROL para fazer uma busca por telefones celulares disponíveis

Durante a busca, **SEARCHING** fica piscando. Quando forem encontrados telefones celulares disponíveis com a tecnologia sem fio Bluetooth, o nome do dispositivo ou **NAME NOT FOUND** (se nomes não puderem ser obtidos) será visualizado.

- Se esta unidade não conseguir encontrar telefones celulares disponíveis, **NOT FOUND** será visualizado.

3 Gire MULTI-CONTROL para selecionar o nome do dispositivo ao qual deseja conectar-se.

- Você também pode executar as mesmas operações ao pressionar **MULTI-CONTROL** para cima ou para baixo.

4 Pressione MULTI-CONTROL para conectar-se ao telefone celular selecionado.

Durante a conexão, **CONNECTING** fica piscando. Para completar a conexão, verifique o nome do dispositivo (**PIONEER BT UNIT**) e introduza o código do link no seu telefone celular. Se a conexão for estabelecida, **CONNECTED** será visualizado.

- O código do link está ajustado a **0000**, como padrão. Você pode alterá-lo no ajuste inicial. Consulte *Introdução do código PIN para conexão sem fio Bluetooth* na página 141.

Utilização de um telefone celular para iniciar a conexão

1 Utilize MULTI-CONTROL para selecionar CONNECTION OPEN no menu de função.

2 Pressione MULTI-CONTROL para iniciar a conexão.

ALWAYS WAITING pisca e a unidade agora está em modo de espera para conexão em um telefone celular.

3 Utilize o telefone celular para conectar-se a esta unidade.

- O código do link está ajustado a **0000**, como padrão. Você pode alterá-lo no ajuste inicial. Consulte *Introdução do código PIN para conexão sem fio Bluetooth* na página 141.

Desconexão de um telefone celular

1 Utilize MULTI-CONTROL para selecionar DISCONNECT PHONE no menu de função.

O nome do dispositivo do telefone conectado é visualizado no display.

2 Pressione MULTI-CONTROL para desconectar um telefone celular nesta unidade.

Quando a desconexão for concluída, **DISCONNECTED** será visualizado.

Acessórios disponíveis

Registro de um telefone celular conectado

1 Utilize MULTI-CONTROL para selecionar SET PHONE no menu de função.

2 Pressione MULTI-CONTROL para visualizar o modo de ajuste.

3 Gire MULTI-CONTROL para selecionar uma categoria de registro.

P1 (Telefone de usuário 1)—**P2** (Telefone de usuário 2)—**P3** (Telefone de usuário 3)—**G1** (Telefone autorizado 1)—**G2** (Telefone autorizado 2)

- Você também pode executar as mesmas operações ao pressionar **MULTI-CONTROL** para cima ou para baixo.
- À medida que você seleciona cada categoria, poderá ver se o telefone já está registrado, ou não. Se a categoria estiver vazia, **NO DATA** será visualizado. Se a categoria já estiver ocupada, será exibido o nome do dispositivo. Para substituir uma categoria por um novo número de telefone, exclua primeiro a categoria atual. Para obter mais detalhes, consulte *Exclusão de um telefone registrado* nesta página.

4 Pressione MULTI-CONTROL para registrar o telefone atualmente conectado.

Quando o registro for concluído, **REG COMPLETED** será visualizado.

- Se o registro não for feito, **REG ERROR** será visualizado. Nesse caso, retorne ao passo 1 e tente novamente.

Exclusão de um telefone registrado

1 Utilize MULTI-CONTROL para selecionar DELETE PHONE no menu de função.

2 Pressione MULTI-CONTROL para visualizar o modo de ajuste.

3 Gire MULTI-CONTROL para selecionar uma categoria de registro.

P1 (Telefone de usuário 1)—**P2** (Telefone de usuário 2)—**P3** (Telefone de usuário 3)—**G1** (Telefone autorizado 1)—**G2** (Telefone autorizado 2)

- Você também pode executar as mesmas operações ao pressionar **MULTI-CONTROL** para cima ou para baixo.
- Se a categoria estiver vazia, **NO DATA** será visualizado e não será possível completar a ação.

4 Pressione MULTI-CONTROL para visualizar o display de confirmação.

5 Gire MULTI-CONTROL para selecionar DELETE OK?:YES.

O telefone sendo excluído está em modo de espera.

- Para cancelar, selecione **DELETE OK?:NO**.

6 Pressione MULTI-CONTROL para excluir o telefone.

Assim que o telefone for excluído, **DELETED** será visualizado.

Conexão a um telefone celular registrado

Conexão manual a um telefone celular registrado

1 Utilize MULTI-CONTROL para selecionar CONNECT PHONE no menu de função.

2 Pressione MULTI-CONTROL para visualizar o modo de ajuste.

3 Gire MULTI-CONTROL para selecionar uma categoria de registro.

P1 (Telefone de usuário 1)—**P2** (Telefone de usuário 2)—**P3** (Telefone de usuário 3)—**G1** (Telefone autorizado 1)—**G2** (Telefone autorizado 2)

- Você também pode executar as mesmas operações ao pressionar **MULTI-CONTROL** para cima ou para baixo.

Acessórios disponíveis

- Se a categoria estiver vazia, **NO DATA** será visualizado e não será possível completar a ação.

4 Pressione **MULTI-CONTROL** para conectar-se ao telefone celular selecionado.

Durante a conexão, **CONNECTING** é visualizado. Quando o processo de conexão for concluído, **CONNECTED** será visualizado.

Conexão automática a um telefone celular registrado

1 Utilize **MULTI-CONTROL** para selecionar **AUTO CONNECT** no menu de função.

2 Pressione **MULTI-CONTROL** para ativar a conexão automática.

Se seu telefone celular estiver pronto para conexão sem fio Bluetooth, a conexão a esta unidade será automaticamente estabelecida.

- Para desativar a conexão automática, pressione **MULTI-CONTROL** novamente.

Utilização da Agenda de telefones

Transferência de registros para a Agenda de telefones

A Agenda de telefones armazena até 500 registros. 300 do Usuário 1, 150 do Usuário 2 e 50 do Usuário 3.

1 Utilize **MULTI-CONTROL** para selecionar **PH BOOK TRANSFER** no menu de função.

2 Pressione **MULTI-CONTROL** para visualizar o display de confirmação. **TRANSFER: YES** é visualizado no display.

3 Pressione **MULTI-CONTROL** para entrar no modo de espera de transferência da agenda de telefones.

4 Utilize o telefone celular para realizar a transferência da agenda de telefones.

Faça a transferência da agenda de telefones utilizando o telefone celular. Para obter instruções detalhadas, consulte o manual de instruções que acompanha seu telefone celular.

- O display indica quantos registros já foram transferidos e quantos faltam para completar a transferência.

5 **DATA TRANSFERRED** será visualizado e a transferência da agenda de telefones estará completa.

Como chamar um número na Agenda de telefones



Importante

Para realizar essa operação, certifique-se de estacionar seu veículo e de puxar o freio de mão.

Depois de encontrar o número para o qual deseja ligar na Agenda de telefones, você pode selecionar o registro e fazer a chamada.

1 Pressione **LIST** para exibir a Agenda de telefones.

2 Pressione **MULTI-CONTROL** para visualizar **ABC SEARCH**.

3 Gire **MULTI-CONTROL** para selecionar a primeira letra do nome pelo qual procura.

4 Pressione **MULTI-CONTROL** para visualizar um registro.

O display mostra os primeiros registros na Agenda de telefones começando com aquela letra (por exemplo: "Bárbara", "Beatriz" e "Bruno", quando a letra "B" estiver selecionada).

5 Gire **MULTI-CONTROL** para selecionar um registro para o qual deseja ligar.

6 Pressione **MULTI-CONTROL** para visualizar um número de telefone.

7 Gire **MULTI-CONTROL** para selecionar um número de telefone para o qual deseja ligar.

- Se um número de telefone estiver em registro, essa operação não estará disponível.
- Se você deseja retornar e selecionar outro registro, pressione **BACK**.

Acessórios disponíveis

8 Pressione MULTI-CONTROL para fazer uma chamada.

- Pressione e segure **MULTI-CONTROL** para alternar para o display de exclusão da agenda de telefones. Para obter detalhes, consulte *Como apagar a memória* nesta página.

Utilização do histórico de chamadas

Importante

Para realizar essa operação, certifique-se de estacionar seu veículo e de puxar o freio de mão.

As 12 últimas chamadas realizadas (discadas), recebidas e não atendidas são armazenadas no Histórico de chamadas. Você pode pesquisar o histórico de chamadas e fazer ligações através dele.

1 Pressione LIST para visualizar a lista.

2 Gire MULTI-CONTROL para selecionar uma lista.

Agenda de telefones—**MISSED CALLS** (Chamadas não atendidas)—**DIALED CALLS** (Chamadas discadas)—**RECEIVED CALLS** (Chamadas recebidas)

- Para obter mais detalhes sobre a Agenda de telefones, consulte *Utilização da Agenda de telefones* na página anterior.
- Se nenhum número de telefone estiver armazenado na lista selecionada, **NO DATA** será visualizado.

3 Pressione MULTI-CONTROL para visualizar uma lista de nomes registrados.

4 Gire MULTI-CONTROL para selecionar um número de telefone.

- Se o número já estiver na Agenda de telefones, o nome será visualizado.
- Você também pode alterar o número de telefone ao pressionar **MULTI-CONTROL** para cima ou para baixo.

5 Pressione MULTI-CONTROL para fazer uma chamada.

- Para uma chamada internacional, pressione e segure **MULTI-CONTROL** para adicionar + ao número de telefone.

Como fazer uma chamada através da introdução de um número de telefone

Importante

Para realizar essa operação, certifique-se de estacionar seu veículo e de puxar o freio de mão.

1 Utilize MULTI-CONTROL para selecionar NUMBER DIAL no menu de função.

2 Pressione MULTI-CONTROL para visualizar a tela de introdução de número.

3 Gire MULTI-CONTROL para selecionar um número.

- Você também pode executar as mesmas operações ao pressionar **MULTI-CONTROL** para cima ou para baixo.

4 Pressione MULTI-CONTROL para mover o cursor para a próxima posição.

- Podem ser introduzidos até 24 dígitos.

5 Ao concluir a introdução de números, pressione e segure MULTI-CONTROL para fazer uma chamada.

A confirmação da chamada é visualizada.

- Se um número de telefone de 24 dígitos for inserido, pressione **MULTI-CONTROL**. E, em seguida, pressione e segure **MULTI-CONTROL** para fazer uma chamada.

Como apagar a memória

1 Utilize MULTI-CONTROL para selecionar CLEAR MEMORY no menu de função.

2 Pressione MULTI-CONTROL para visualizar o modo de ajuste.

Acessórios disponíveis

3 Gire **MULTI-CONTROL** para selecionar um item.

PHONE BOOK (Agenda de telefones)—

MISSSED (Histórico de chamadas não atendidas)—

DIALED (Histórico de chamadas discadas)—

RECEIVED (Histórico de chamadas recebidas)—

ALL (Apagar toda a memória)

- Se quiser apagar a Agenda de telefones e a lista do histórico de chamadas discadas/recebidas/não atendidas, selecione **ALL**.
- Se o telefone autorizado estiver conectado a esta unidade através da tecnologia sem fio Bluetooth, **PHONE BOOK** não pode ser selecionado.

4 Pressione **MULTI-CONTROL** para determinar o item que deseja excluir.

5 Gire **MULTI-CONTROL** para selecionar **CLEAR MEMORY: YES**.

Apagar a memória está agora em espera.

- Para cancelar, selecione

CLEAR MEMORY: NO.

6 Pressione **MULTI-CONTROL** para apagar a memória.

Durante a exclusão, **CLEARING** é visualizado.

Depois que os dados no item selecionado forem excluídos, **CLEARED** será visualizado.

Ajuste da recusa automática

1 Utilize **MULTI-CONTROL** para selecionar **REFUSE CALLS** no menu de função.

2 Pressione **MULTI-CONTROL** para ativar a recusa automática de chamadas.

- Para desativar a recusa automática de chamadas, pressione **MULTI-CONTROL** novamente.

Ajuste do atendimento automático

1 Utilize **MULTI-CONTROL** para selecionar **AUTO ANSWER** no menu de função.

2 Pressione **MULTI-CONTROL** para ativar o atendimento automático.

- Para desativar o atendimento automático, pressione **MULTI-CONTROL** novamente.

Ativação do toque

1 Utilize **MULTI-CONTROL** para selecionar **RING TONE** no menu de função.

2 Pressione **MULTI-CONTROL** para ativar o toque.

- Para desativar o toque, pressione **MULTI-CONTROL** novamente.

Cancelamento de eco e redução de ruído

1 Utilize **MULTI-CONTROL** para selecionar **ECHO CANCEL** no menu de função.

2 Pressione **MULTI-CONTROL** para ativar o cancelamento de eco.

- Para desativar o cancelamento de eco, pressione **MULTI-CONTROL** novamente.

Multi-CD player

Operações básicas

Você pode utilizar esta unidade para controlar um Multi-CD player, que é vendido separadamente.

- *Apenas as funções descritas neste manual são suportadas nos Multi-CD players para 50 discos.*
- *Esta unidade não foi projetada para operar as funções de listagem de títulos de disco com um Multi-CD player para 50 discos. Para obter informações sobre as funções de listagem de títulos de disco, consulte Seleção de discos da lista de títulos de disco na página 158.*

● Selecionar um disco

Pressione **MULTI-CONTROL** para cima ou para baixo.

● Avanço rápido ou retrocesso

Pressione e segure **MULTI-CONTROL** para a esquerda ou para a direita por aproximadamente um segundo e solte.

Acessórios disponíveis

● Selecionar uma faixa

Pressione **MULTI-CONTROL** para a esquerda ou para a direita.

Notas

- Enquanto o Multi-CD player executa as operações preparatórias, **READY** é visualizado.
- Se uma mensagem de erro como **ERROR-11** for visualizada, consulte o manual do proprietário do Multi-CD player.
- Se não existirem discos na disqueteira do Multi-CD player, **NO DISC** será visualizado.

Utilização das funções CD TEXT

Você pode utilizar estas funções apenas com Multi-CD player compatível com CD TEXT.

A operação é a mesma que a do CD player incorporado.

Consulte *Visualização de informações de texto no disco* na página 123.

Introdução às operações avançadas

Você só pode utilizar **COMP/DBE** (Compressão e DBE) com um Multi-CD player que seja compatível com essa função.

1 Pressione **MULTI-CONTROL** para visualizar o menu principal.

2 Utilize **MULTI-CONTROL** para selecionar **FUNCTION**.

Gire para alterar a opção de menu. Pressione para selecionar.

3 Gire **MULTI-CONTROL** para selecionar a função.

REPEAT (Reprodução com repetição)—

RANDOM (Reprodução aleatória)—**SCAN**

(Reprodução resumida)—**PAUSE** (Pausa)—

COMP/DBE (Compressão e DBE)—**ITS PLAY**

(Reprodução ITS)—**ITS MEMORY** (Programação ITS)—

TITLE INPUT (Introdução de títulos de disco)

■ Se você não operar as funções, exceto **ITS MEMORY** e **TITLE INPUT**, em aproximadamente 30 segundos, o display retornará automaticamente ao normal.

■ Ao reproduzir um disco com CD TEXT em um Multi-CD player compatível com CD TEXT, você não pode alternar para **TITLE INPUT**. O título do disco já está gravado em um disco com CD TEXT.

Função e operação

As operações **REPEAT**, **RANDOM**, **SCAN**, **PAUSE**, **COMP/DBE** e **TITLE INPUT** são basicamente as mesmas que as do CD player incorporado.

Nome da função	Operação
REPEAT	Consulte <i>Seleção de uma série de reprodução com repetição</i> na página 125. No entanto, as séries de reprodução com repetição que podem ser selecionadas são diferentes daquelas do CD player incorporado. As séries de reprodução com repetição do Multi-CD player são: <ul style="list-style-type: none"> • MCD – Repete todos os discos no Multi-CD player • TRACK – Repete apenas a faixa atual • DISC – Repete o disco atual
RANDOM	Consulte <i>Reprodução de faixas em ordem aleatória</i> na página 125.
SCAN	Consulte <i>Procura de pastas e faixas</i> na página 125.
PAUSE	Consulte <i>Pausa na reprodução</i> na página 126.
TITLE INPUT	Consulte <i>Introdução de títulos de disco</i> na página 126.

Notas

- Você também pode selecionar a função ao pressionar **FUNCTION** no controle remoto.
- Para retornar à visualização anterior, pressione **BACK**.

Acessórios disponíveis

- Para retornar ao menu principal, pressione e segure **BACK**.
- Para retornar ao display de reprodução, pressione **BAND**.
- Se você selecionar outros discos durante a reprodução com repetição, a série de reprodução com repetição mudará para **MCD**.
- Se você executar a busca por faixa ou o avanço/retrocesso rápido durante **TRACK**, a série de reprodução com repetição mudará para **DISC**.
- Depois que a procura de uma faixa ou disco for concluída, a reprodução normal das faixas começará novamente.

Utilização de compressão e ênfase de graves

Você pode utilizar essas funções apenas com um Multi-CD player que seja compatível com elas.

As funções COMP (Compressão) e DBE (Ênfase dinâmica de graves) permite ajustar a qualidade sonora do Multi-CD player.

1 Utilize **MULTI-CONTROL** para selecionar **COMP/DBE** no menu de função.

▪ Se o Multi-CD player não for compatível com as funções COMP/DBE, **NO COMP** será visualizado ao tentar selecioná-las.

2 Gire **MULTI-CONTROL** para selecionar o ajuste desejado.

OFF—COMP 1—COMP 2—OFF—DBE 1—DBE 2

Utilização de listas de reprodução ITS

ITS (Seleção instantânea de faixas) permite que você crie uma lista de reprodução das faixas favoritas na disqueteira do Multi-CD player. Depois de adicionar as suas faixas favoritas à lista de reprodução, você poderá ativar a reprodução ITS e tocar apenas as seleções.

Você pode utilizar ITS para programar e reproduzir até 99 faixas por disco até 100 discos (com títulos de disco). (Em Multi-CD players vendidos antes de CDX-P1250 e CDX-P650, até 24 faixas podem ser armazenadas na lista de reprodução.)

Criação de uma lista de reprodução com a programação ITS

1 Reproduza um CD que deseja programar.

Pressione **MULTI-CONTROL** para cima ou para baixo para selecionar o CD.

2 Utilize **MULTI-CONTROL** para selecionar **ITS MEMORY** no menu de função.

3 Pressione **MULTI-CONTROL** para visualizar o modo de ajuste.

4 Pressione **MULTI-CONTROL** para selecionar **TRK**.

5 Gire **MULTI-CONTROL** para selecionar a faixa desejada.

6 Pressione **MULTI-CONTROL** para selecionar **MEMORY**.

MEMORY COMPLETE é visualizado e a seleção sendo reproduzida é adicionada à sua lista de reprodução.

▪ Se **DELETE** for visualizado, gire **MULTI-CONTROL** para visualizar **MEMORY**.



Nota

Depois que dados para 100 discos forem armazenados na memória, dados para um novo disco sobregravarão os antigos.

Reprodução da sua lista ITS

A reprodução ITS permite que você ouça as faixas programadas na lista de reprodução ITS. Ao ativar a reprodução ITS, as faixas da sua lista de reprodução ITS no Multi-CD player começam a tocar.

Acessórios disponíveis

- 1 **Selecione a série de repetição.**
- 2 **Utilize MULTI-CONTROL para selecionar ITS PLAY no menu de função.**
- 3 **Pressione MULTI-CONTROL para ativar a reprodução ITS.**
ITS PLAY :ON é visualizado no display. A reprodução começa com as faixas da sua lista de reprodução dentro das séries **MCD** ou **DISC** anteriormente selecionadas.
 - Se nenhuma faixa na série atual estiver programada para reprodução ITS, **EMPTY** será visualizado.
 - Para desativar a reprodução ITS, pressione **MULTI-CONTROL** novamente.

Exclusão de uma faixa da sua lista de reprodução ITS

Se a reprodução ITS estiver ativada, você poderá excluir uma faixa da sua lista de reprodução ITS.

Se a reprodução ITS já estiver ativada, vá para a Etapa 2. Se a reprodução ITS ainda não estiver ativada, utilize **MULTI-CONTROL**.

- 1 **Reproduza o CD com a faixa que deseja excluir da sua lista de reprodução ITS e ative a reprodução ITS.**

Consulte *Reprodução da sua lista ITS* na página anterior.

- 2 **Utilize MULTI-CONTROL para selecionar ITS MEMORY no menu de função.**
- 3 **Pressione MULTI-CONTROL para visualizar o modo de ajuste.**
- 4 **Pressione MULTI-CONTROL para selecionar TRK.**
- 5 **Gire MULTI-CONTROL para selecionar a faixa desejada.**

- 6 **Pressione MULTI-CONTROL para selecionar DELETE.**

A seleção atualmente sendo reproduzida é excluída da sua lista de reprodução ITS e a reprodução da próxima faixa é iniciada.

- Se **MEMORY** for visualizado, gire **MULTI-CONTROL** para visualizar **DELETE**.
- Se não existirem faixas da sua lista de reprodução na série atual, **EMPTY** será visualizado e a reprodução normal será retomada.

Exclusão de um CD da sua lista de reprodução ITS

Se a reprodução ITS estiver desativada, você poderá excluir todas as faixas de um CD da sua lista de reprodução ITS.

- 1 **Reproduza o CD que deseja excluir.**
- 2 **Utilize MULTI-CONTROL para selecionar ITS MEMORY no menu de função.**
- 3 **Pressione MULTI-CONTROL para visualizar o modo de ajuste.**
- 4 **Pressione MULTI-CONTROL para selecionar DELETE.**

Todas as faixas no CD atualmente sendo reproduzido são excluídas da sua lista de reprodução e **MEMORY DELETED** é visualizado.

- Se **MEMORY** for visualizado, gire **MULTI-CONTROL** para visualizar **DELETE**.

Utilização das funções Título de disco

Você pode introduzir títulos de CD e exibí-los. Em seguida, pode procurar e reproduzir facilmente um disco desejado.

Introdução de títulos de disco

Utilize o recurso de introdução de títulos de disco para armazenar até 100 títulos de CD (com lista de reprodução ITS) no Multi-CD player. Cada título pode ter até 10 caracteres.

Acessórios disponíveis

Para obter detalhes relacionados à operação, consulte *Introdução de títulos de disco* na página 126.

- Os títulos permanecerão na memória, mesmo após o disco ser removido da disqueteira, e serão chamados da memória quando o disco for novamente inserido.
- Depois que dados para 100 discos forem armazenados na memória, dados para um novo disco sobregravarão os antigos.

Visualização de títulos de disco

Você pode visualizar as informações de texto de qualquer disco ao qual foi introduzido um título.

A operação é a mesma que a do CD player incorporado.

Consulte *Visualização de informações de texto no disco* na página 123.

Seleção de discos da lista de títulos de disco

A lista de títulos de disco permite que você veja a lista dos títulos de disco que foram introduzidos no Multi-CD player e selecione um deles para reprodução.

1 Pressione LIST para alternar para o modo de lista de títulos de disco durante o display de reprodução.

2 Utilize MULTI-CONTROL para selecionar o título do disco desejado.

Gire para alterar o título do disco. Pressione para reproduzir.

- Você também pode alterar o título do disco ao pressionar **MULTI-CONTROL** para cima ou para baixo.
- Você também pode reproduzir o disco ao pressionar **MULTI-CONTROL** para a direita.
- Ao reproduzir um disco com CD TEXT, pressione **MULTI-CONTROL** para ver uma lista de faixas no disco selecionado. Pressione **BACK** ou **MULTI-CONTROL** para a esquerda para retornar à lista de discos.

- Para retornar ao display normal, pressione **BAND** ou **LIST**.
- Se você não operar a lista em aproximadamente 30 segundos, o display retornará automaticamente ao normal.
- Se nenhum título tiver sido introduzido em um disco, **NO DISC TITLE** será visualizado.
- **NO DISC** é visualizado ao lado do número do disco quando não há discos na disqueteira. 

Sintonizador de TV

Operações básicas

Você pode utilizar esta unidade para controlar um sintonizador de TV, que é vendido separadamente.

Para obter detalhes relacionados à utilização, consulte o manual de instruções do sintonizador de TV. Esta seção fornece informações sobre as operações da TV com esta unidade, que diferem das descritas no manual de instruções do sintonizador de TV.

● Selecionar uma banda

Pressione **BAND**.

● Selecionar um canal (passo a passo)

Pressione **MULTI-CONTROL** para a esquerda ou para a direita.

● Sintonia por busca

Pressione e segure **MULTI-CONTROL** para a esquerda ou para a direita por aproximadamente um segundo e solte.

Notas

- A banda pode ser selecionada entre **TV1** ou **TV2**.
- Você pode cancelar a sintonia por busca ao pressionar **MULTI-CONTROL** para a esquerda ou para a direita.
- Se você pressionar e segurar **MULTI-CONTROL** para a esquerda ou para a direita, poderá pular as emissoras. A sintonia por busca começará assim que **MULTI-CONTROL** for liberado.

Acessórios disponíveis

Armazenamento e chamada das emissoras da memória

Você pode facilmente armazenar até 12 emissoras a serem chamadas posteriormente da memória.

- Doze emissoras para cada banda podem ser armazenadas na memória.

1 Pressione LIST.

A tela programada é visualizada.

2 Utilize MULTI-CONTROL para armazenar a emissora selecionada na memória.

Gire para alterar o número programado. Pressione e segure para armazenar.

- Você também pode armazenar a emissora na memória ao pressionar e segurar

MULTI-CONTROL para a direita.

3 Utilize MULTI-CONTROL para selecionar a emissora desejada.

Gire para alterar a emissora. Pressione para selecionar.

- Você também pode alterar a emissora ao pressionar **MULTI-CONTROL** para cima ou para baixo.

- Se você não operar a lista em aproximadamente 30 segundos, o display retornará automaticamente ao normal.

Armazenamento seqüencial das emissoras mais fortes

1 Pressione MULTI-CONTROL para visualizar o menu principal.

2 Utilize MULTI-CONTROL e selecione FUNCTION para visualizar BSSM.

- Você também pode selecionar a função ao pressionar **FUNCTION** no controle remoto.

3 Pressione MULTI-CONTROL para ativar a BSSM.

SEARCH começa a piscar. Enquanto **SEARCH** fica piscando, as 12 emissoras mais fortes são armazenadas na ordem do menor canal para

o maior. Ao terminar, a lista de canais programados é visualizada.

- Para cancelar o processo de armazenamento, pressione **MULTI-CONTROL** novamente.

4 Utilize MULTI-CONTROL para selecionar a emissora desejada.

Gire para alterar a emissora. Pressione para selecionar.

- Você também pode alterar a emissora ao pressionar **MULTI-CONTROL** para cima ou para baixo.

- Para retornar ao display de canal, pressione **BAND**.

- Se você não operar a lista em aproximadamente 30 segundos, o display retornará automaticamente ao normal. 

Informações adicionais

Mensagens de erro

Ao entrar em contato com o revendedor ou a Central de Serviços da Pioneer mais próxima, certifique-se de gravar a mensagem de erro.

CD player incorporado

Mensagem	Causa	Ação
ERROR-11, 12, 17, 30	Disco sujo	Limpe o disco.
ERROR-11, 12, 17, 30	Disco riscado	Substitua o disco.
ERROR-10, 11, 12, 15, 17, 30, A0	Problema elétrico ou mecânico	Ative a chave de ignição ou alterne para uma fonte diferente. Em seguida, volte ao CD player.
ERROR-15	O disco inserido não contém dados	Substitua o disco.
ERROR-22, 23	CD com este formato não pode ser reproduzido	Substitua o disco.
NO AUDIO	O disco inserido não contém arquivos que possam ser reproduzidos	Substitua o disco.
TRK SKIPPED	O disco inserido contém arquivos WMA protegidos por DRM	Substitua o disco.
PROTECT	Todos os arquivos no disco inserido estão protegidos por DRM	Substitua o disco.

Áudio player USB/memória USB

Mensagem	Causa	Ação
NO AUDIO	Nenhuma música	Transfira os arquivos de áudio para o áudio player portátil USB/memória USB e conecte-o.
	A memória USB com segurança ativada está conectada	Siga as instruções da memória USB para desativar a segurança.

TRK SKIPPED	O áudio player portátil USB/memória USB conectado contém arquivos WMA protegidos pelo Windows Media DRM 9/10	Reproduza um arquivo de áudio não protegido pelo Windows Media DRM 9/10.
PROTECT	Todos os arquivos no áudio player portátil USB/memória USB conectado estão protegidos pelo Windows Media DRM 9/10	Transfira os arquivos de áudio não protegidos pelo Windows Media DRM 9/10 para o áudio player portátil USB/memória USB e conecte-o.
N/A USB	O dispositivo USB conectado não é suportado por esta unidade.	Conecte um áudio player portátil USB ou memória USB compatível com USB Mass Storage Class.
CHECK USB	O conector USB ou cabo USB é curto-circuitado.	Confirme se o conector USB ou o cabo USB não está preso em alguma coisa ou está danificado.
	O áudio player portátil USB/memória USB conectado consome mais do que 500 mA (corrente máxima permitida).	Desconecte o áudio player portátil USB/memória USB e não o utilize. Coloque a chave de ignição na posição OFF, depois em ACC ou ON, e conecte o áudio player portátil USB/memória USB compatível.

Informações adicionais

iPod

Mensagem	Causa	Ação
ERROR-19	Falha de comunicação	Desconecte o cabo do iPod. Uma vez que o menu principal do iPod é visualizado, conecte novamente o cabo. Reinicie o iPod.
	Falha no iPod	Desconecte o cabo do iPod. Uma vez que o menu principal do iPod é visualizado, conecte novamente o cabo. Reinicie o iPod.
N/A USB	Versão antiga do iPod	Atualize a versão do iPod.
	Falha no iPod	Reinicie o iPod.
ERROR-16	Versão antiga do iPod	Atualize a versão do iPod.
	Falha no iPod	Desconecte o cabo do iPod. Uma vez que o menu principal do iPod é visualizado, conecte novamente o cabo. Reinicie o iPod.
ERROR-A1 CHECK USB	O iPod não está carregado mas funciona corretamente	Verifique se o cabo de conexão do iPod entrou em curto (por exemplo, não está em contato com objetos metálicos). Após a verificação, ative a chave de ignição ou desconecte o iPod e conecte-o novamente.
NO SONGS	Nenhuma música	Transfira as músicas ao iPod.
STOP	Nenhuma música na lista atual	Selecione uma lista que contenha as músicas.



Tratamento das diretrizes dos discos e do player

- Utilize apenas os discos com os logotipos a seguir.



- Utilize apenas discos convencionais, totalmente circulares. Não utilize discos com outros formatos.



- Utilize um CD de 12 cm ou 8 cm. Não utilize um adaptador ao reproduzir CDs de 8 cm.
- Não insira nada além de CDs no slot de carregamento de CD.
- Não utilize discos rachados, lascados, tortos ou com defeitos, já que podem danificar o player.
- Não é possível reproduzir CD-R/CD-RW não finalizados.
- Não toque na superfície gravada dos discos.
- Quando não for utilizá-los, guarde os discos em suas caixas.
- Evite deixar os discos em ambientes excessivamente quentes nem expostos à luz direta do sol.
- Não cole etiquetas, escreva ou aplique produtos químicos à superfície dos discos.
- Para remover sujeiras de um CD, limpe-o com um tecido macio do centro para fora.
- A condensação pode temporariamente prejudicar o desempenho do player. Não o utilize por aproximadamente uma hora para que se ajuste à temperatura mais quente. Além disso, seque os discos com um pano macio.

Informações adicionais

- A reprodução de discos pode não ser possível devido às suas características, aos seus formatos, ao aplicativo gravado, ao ambiente de gravação, às condições de armazenamento e assim por diante.
- As informações de texto podem não ser corretamente visualizadas dependendo do ambiente de gravação.
- Impactos nas estradas ao dirigir podem interromper a reprodução do disco.
- Leia as precauções sobre discos antes de utilizá-los. 

Discos duais

- Discos duais são discos com dois lados que possuem em um lado um CD de áudio gravável e um DVD de vídeo gravável no outro lado.
- Uma vez que o lado do CD dos Discos duais não é compatível com o padrão dos CDs comuns, poderá ser impossível reproduzir o lado do CD nesta unidade.
- Inserir e ejetar um Disco dual com frequência pode causar arranhões no disco. Arranhões profundos podem causar problemas na reprodução com esta unidade. Em alguns casos, o Disco dual pode ficar preso no slot de carregamento e não ser ejetado. Para evitar isso, recomendamos que você não use Discos duais nesta unidade.
- Consulte as informações fornecidas pelo fabricante do disco para saber mais a respeito dos Discos duais. 

Compatibilidade com compressão de áudio

WMA

- Formato compatível: codificado por WMA pelo Windows Media Player
- Taxa de bit: 48 kbps a 320 kbps (CBR), 48 kbps a 384 kbps (VBR)
- Frequência de amostragem: 32 kHz, 44,1 kHz, 48 kHz

- Windows Media Audio 9 Professional, Sem perdas, Voz: Não

MP3

- Formato compatível: MPEG-1, 2, 2.5 Camada de áudio 3
- Taxa de bit: 8 kbps a 320 kbps (CBR), VBR
- Frequência de amostragem: 8 kHz a 48 kHz (32, 44,1, 48 kHz para ênfase)
- Versão de identificação ID3 compatível: 1.0, 1.1, 2.2, 2.3, 2.4 (a versão de identificação ID3 2.x recebe prioridade em relação à versão 1.x.)
- Lista de reprodução M3u: Não
- MP3i (MP3 interativo), mp3 PRO: Não

AAC

- Formato compatível: codificado por AAC pelo iTunes[®]
- Frequência de amostragem: 11,025 kHz a 48 kHz
- Taxa de transmissão: 16 kbps a 320 kbps
- Arquivo AAC adquirido na iTunes Music Store (extensão de arquivo .m4p): Não
- Apple sem perdas: Não

WAV

- Formato compatível: PCM linear (LPCM), MS ADPCM
- Bits de quantização: 8 e 16 (LPCM), 4 (MS ADPCM)
- Frequência de amostragem: 16 kHz a 48 kHz (LPCM), 22,05 kHz a 44,1 kHz (MS ADPCM) 

Áudio player USB/memória USB

Compatibilidade com o áudio player USB/memória USB

- Versão USB: 2.0, 1.1 e 1.0
- Taxa de transferência de dados USB: velocidade total
- Classe USB: Dispositivo MSC (Mass Storage Class)
- Protocolo: em massa

Informações adicionais

- Capacidade mínima de memória: 250 MB
- Capacidade máxima de memória: 250 GB
- Sistema de arquivos: FAT32 e FAT16
- Corrente de energia: 500 mA

Notas

- Uma memória USB particionada não é compatível com esta unidade.
- Dependendo do tipo de áudio player portátil USB/memória USB utilizado, esta unidade pode não reconhecê-lo ou os arquivos de áudio podem não ser reproduzidos corretamente.
- Esta unidade pode reproduzir arquivos no áudio player portátil USB/memória USB que é compatível com USB Mass Storage Class. No entanto, arquivos protegidos por direitos autorais armazenados nos dispositivos USB acima mencionados não podem ser reproduzidos. (Se o iPod estiver conectado a esta unidade, a condição de reprodução do arquivo dependerá das especificações do iPod.)
- Você não pode conectar um áudio player portátil USB/memória USB a esta unidade via um hub USB.

Áudio player USB/memória USB

- Não deixe o áudio player portátil USB/memória USB exposto à luz direta do sol por um longo período de tempo. A exposição prolongada à luz direta do sol pode resultar no mau funcionamento do áudio player portátil USB/memória USB devido à alta temperatura.
- Não deixe o áudio player portátil USB/memória USB em locais com alta temperatura.
- Fixe de forma segura o áudio player portátil USB/memória USB enquanto você estiver dirigindo. Não deixe o áudio player portátil USB/memória USB cair no chão, onde pode ficar preso embaixo do pedal do freio ou do acelerador.

- Pode ocorrer um pequeno atraso ao iniciar a reprodução de arquivos de áudio codificados com dados de imagem.
- Dependendo dos dispositivos USB conectados a esta unidade, podem ocorrer ruídos no rádio.
- Apenas 32 caracteres do início poderão ser visualizados como um nome de arquivo (incluindo a extensão) ou um nome de pasta, quando o áudio player portátil USB/memória USB for selecionado como uma fonte.
- As informações de texto de alguns arquivos de áudio podem não ser corretamente visualizadas.
- As extensões de arquivo devem ser utilizadas corretamente.
- Até 15 000 arquivos podem ser reproduzidos em um áudio player portátil USB/memória USB.
- Até 500 pastas podem ser reproduzidas em um áudio player portátil USB/memória USB.
- Até oito camadas de diretório podem ser reproduzidas em um áudio player portátil USB/memória USB.
- Pode ocorrer um pequeno atraso ao iniciar a reprodução de arquivos de áudio em um áudio player portátil USB/memória USB com várias hierarquias de pastas.
- Não conecte nada além do áudio player portátil USB/memória USB.
- As operações podem variar dependendo do tipo de áudio player USB e memória USB.

Seqüência de arquivos de áudio na memória USB

Para áudio players portáteis USB, a seqüência é diferente daquela da memória USB e depende do player.

Informações adicionais

Exemplo de uma hierarquia

 Pasta

 Arquivo de áudio compactado

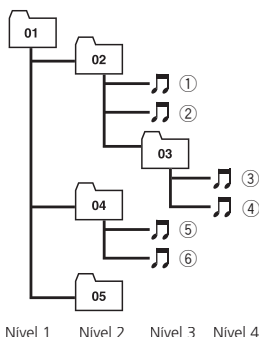

- 01 a 05 representam números de pasta atribuídos. ① a ⑥ representam a seqüência de reprodução. O usuário não pode atribuir números de pasta e especificar a seqüência de reprodução com esta unidade.
- A seqüência de reprodução do arquivo de áudio é a mesma que a seqüência gravada no dispositivo USB.
- Para especificar a seqüência de reprodução, o método a seguir é recomendado.
 - 1 Crie um nome de arquivo incluindo números que especifiquem a seqüência de reprodução (por exemplo, 001xxx.mp3 e 099yyy.mp3).
 - 2 Coloque esses arquivos em uma pasta.
 - 3 Grave a pasta contendo os arquivos no dispositivo USB.

No entanto, dependendo do ambiente de sistema, você não pode especificar a seqüência de reprodução de arquivos.

Compatibilidade com compressão de áudio

WMA

- Formato compatível: codificado por WMA pelo Windows Media Player
- Taxa de bit: 48 kbps a 320 kbps (CBR), 48 kbps a 384 kbps (VBR)

- Freqüência de amostragem: 32 kHz, 44,1 kHz, 48 kHz
- Windows Media Audio 9 Professional, Sem perdas, Voz: Não

MP3

- Formato compatível: MPEG-1, 2, 2.5 Camada de áudio 3
- Taxa de bit: 8 kbps a 320 kbps (CBR), VBR
- Freqüência de amostragem: 8 kHz a 48 kHz (32, 44,1, 48 kHz para ênfase)
- Versão de identificação ID3 compatível: 1.0, 1.1, 2.2, 2.3, 2.4 (a versão de identificação ID3 2.x recebe prioridade em relação à versão 1.x.)
- Lista de reprodução M3u: Não
- MP3i (MP3 interativo), mp3 PRO: Não

AAC

- Formato compatível: codificado por AAC pelo iTunes®
- Freqüência de amostragem: 11,025 kHz a 48 kHz
- Taxa de transmissão: 16 kbps a 320 kbps
- Arquivo AAC adquirido na iTunes Music Store (extensão de arquivo .m4p): Não
- Apple sem perdas: Não

WAV

- Formato compatível: PCM linear (LPCM), MS ADPCM
- Bits de quantização: 8 e 16 (LPCM), 4 (MS ADPCM)
- Freqüência de amostragem: 16 kHz a 48 kHz (LPCM), 22,05 kHz a 44,1 kHz (MS ADPCM)

iPod

Sobre como manusear o iPod

- Não deixe o iPod exposto à luz direta do sol por um longo período de tempo. A exposição prolongada à luz direta do sol pode resultar no mau funcionamento do iPod devido à alta temperatura.

Informações adicionais

- Não deixe o iPod exposto a um local com temperatura alta.
- Encaixe diretamente o cabo do conector dock ao iPod para que esta unidade funcione corretamente.
- Fixe de forma segura o iPod enquanto você estiver dirigindo. Não deixe o iPod cair no chão, onde pode ficar preso embaixo do pedal do freio ou acelerador.
- Para obter detalhes, consulte os manuais do iPod.

Sobre os ajustes do iPod

- Não é possível operar o Equalizador do iPod nos produtos Pioneer. Recomendamos que você desative o Equalizador do iPod, antes de conectá-lo a esta unidade.
- Não é possível desativar a função Repetir no iPod ao utilizar esta unidade. Mesmo se essa função estiver desativada no iPod, ela será alterada automaticamente para Todos ao conectar o iPod a esta unidade. ■

Arquivos de áudio compactados no disco

- Dependendo da versão do Windows Media Player utilizada para codificar arquivos WMA, os nomes dos álbuns e outras informações de texto podem não ser visualizados corretamente.
- Pode ocorrer um pequeno atraso ao iniciar a reprodução de arquivos WMA/AAC codificados com dados de imagem.
- Compatível com ISO 9660 níveis 1 e 2. Os sistemas de arquivo Romeo e Joliet são compatíveis com este player.
- A reprodução de múltiplas sessões é possível.
- Os arquivos de áudio compactados não são compatíveis com a transferência de dados por gravação de pacotes.
- Apenas 64 caracteres do início podem ser visualizados como um nome de arquivo (in-

cluindo a extensão .wma, .mp3, .m4a ou .wav) ou um nome de pasta.

- A seqüência de seleção de pastas ou outra operação pode ser alterada dependendo do software de codificação ou gravação.
- Independentemente da duração de uma seção sem gravação entre as músicas da gravação original, os discos de áudio compactado serão reproduzidos com uma curta pausa entre as músicas.
- As extensões de arquivo como .wma, .mp3, .m4a ou .wav devem ser utilizadas corretamente.

Exemplo de uma hierarquia

📁: Pasta

🎵: Arquivo de áudio compactado

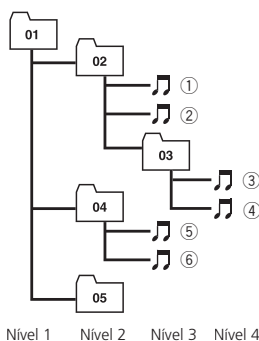

Nível 1 Nível 2 Nível 3 Nível 4

- Esta unidade atribui os números de pastas. O usuário não pode atribuir números de pastas.
- A hierarquia de pastas pode ter até oito camadas. No entanto, uma hierarquia de pastas prática tem menos do que duas camadas.
- Até 99 pastas em um disco podem ser reproduzidas. ■

Informações adicionais

Especificações

Geral

Fonte de alimentação nominal	14,4 V CC
	(faixa de tensão permissível: 12,0 V a 14,4 V CC)
Sistema de aterramento	Tipo negativo
Consumo máx. de energia	10,0 A
Dimensões (L x A x P):	
DIN	
Chassi	178 x 50 x 162 mm
Face	188 x 58 x 14 mm
D	
Chassi	178 x 50 x 162 mm
Face	170 x 46 x 14 mm
Peso	1,3 kg

Áudio

Potência de saída máxima	50 W x 4
	50 W x 2/4 Ω + 70 W x 1/2 Ω (para alto-falante de graves secundário)
Potência de saída contínua	22 W x 4 (50 a 15 000 Hz, 5% de THD, carga de 4 Ω , ambos os canais acionados)
Impedância de carga	4 Ω a 8 Ω x 4 4 Ω a 8 Ω x 2 + 2 Ω x 1
Nível de saída máx. pré-saída	4 V
Equalizador (Equalizador paramétrico de 3 bandas):	
Baixo	
Freqüência	40/80/100/160 Hz
Fator Q	0,35/0,59/0,95/1,15 (+6 dB quando intensificado)
Ganho	\pm 12 dB
Médio	
Freqüência	200/500/1k/2k Hz
Fator Q	0,35/0,59/0,95/1,15 (+6 dB quando intensificado)
Ganho	\pm 12 dB
Alto	
Freqüência	3,15k/8k/10k/12,5k Hz
Fator Q	0,35/0,59/0,95/1,15 (+6 dB quando intensificado)
Ganho	\pm 12 dB
HPF:	
Freqüência	50/63/80/100/125 Hz
Inclinação	-12 dB/oct
Alto-falante de graves secundário (mono):	
Freqüência	50/63/80/100/125 Hz
Inclinação	-18 dB/oct
Ganho	+6 dB a -24 dB

Fase	Normal/Inversa
Intensificador de graves:	
Ganho	+12 dB a 0 dB

CD player

Sistema	Sistema de áudio de CDs
Discos utilizáveis	CDs
Relação do sinal ao ruído	94 dB (1 kHz) (rede IEC-A)
Número de canais	2 (estéreo)
Formato de decodificação MP3	
	MPEG-1 & 2 Camada de áudio 3
Formato de decodificação WMA	
	Ver. 7, 7.1, 8, 9, 10, 11 (áudio de 2 canais) (Windows Media Player)
Formato de decodificação AAC	
	MPEG-4 AAC (codificado por iTunes [®] apenas) (.m4a) (Ver. 7.2 e anterior)
Formato de sinal WAV	PCM linear & MS ADPCM

USB

Especificação	USB 2.0 de velocidade total
Corrente de energia	500 mA
Capacidade máxima de memória	250 GB
Sistema de arquivos	FAT16, FAT32
Formato de decodificação MP3	
	MPEG-1 & 2 Camada de áudio 3
Formato de decodificação WMA	
	Ver. 7, 7.1, 8, 9, 10, 11 (áudio de 2 canais) (Windows Media Player)
Formato de decodificação AAC	
	MPEG-4 AAC (codificado por iTunes [®] apenas) (.m4a) (Ver. 7.2 e anterior)
Formato de sinal WAV	PCM linear & MS ADPCM

Sintonizador de FM

Faixa de freqüência	87,5 MHz a 108,0 MHz
Sensibilidade utilizável	8 dBf (0,7 μ V/75 Ω mono, Sinal/Ruído: 30 dB)
Relação do sinal ao ruído	75 dB (rede IEC-A)

Sintonizador de AM

Faixa de freqüências	531 kHz a 1 102 kHz (9 kHz) 530 kHz a 1 640 kHz (10 kHz)
Sensibilidade utilizável	18 μ V (Sinal/Ruído: 20 dB)
Relação do sinal ao ruído	65 dB (rede IEC-A)



Nota

As especificações e o design estão sujeitos a modificações sem aviso prévio devido a aperfeiçoamentos. ■

Visit us on the World Wide Web at

<http://pioneer.jp/group/index-e.html>

<Middle East & Africa>

Pioneer Gulf.FZE

<http://www.pioneer-uae.com>

<Oceania>

Pioneer Electronics Australia. Pty.Ltd

<http://www.pioneeraus.com.au>

<Asia>

Pioneer Electronics Asiacentre.Pte

<http://www.pioneer.com.sg>

Pioneer (HK) Ltd.

<http://www.pioneerhongkong.com.hk>

Pioneer High Fidelity Taiwan Co., Ltd.

<http://www.pioneer-twn.com.tw>

<Latin>

Pioneer International Latin America S.A.

<http://www.pioneer-latin.com>

PIONEER CORPORATION

4-1, MEGURO 1-CHOME, MEGURO-KU
TOKYO 153-8654, JAPAN

PIONEER ELECTRONICS (USA) INC.

P.O. Box 1540, Long Beach, California 90801-1540, U.S.A.
TEL: (800) 421-1404

PIONEER EUROPE NV

Haven 1087, Keetberglaan 1, B-9120 Melsele, Belgium
TEL: (0) 3/570.05.11

PIONEER ELECTRONICS ASIACENTRE PTE. LTD.

253 Alexandra Road, #04-01, Singapore 159936
TEL: 65-6472-7555

PIONEER ELECTRONICS AUSTRALIA PTY. LTD.

178-184 Boundary Road, Braeside, Victoria 3195, Australia
TEL: (03) 9586-6300

PIONEER ELECTRONICS OF CANADA, INC.

300 Allstate Parkway, Markham, Ontario L3R 0P2, Canada
TEL: 1-877-283-5901
TEL: 905-479-4411

PIONEER ELECTRONICS DE MEXICO, S.A. de C.V.

Bldv.Manuel Avila Camacho 138 10 piso
Col.Lomas de Chapultepec, Mexico, D.F. 11000
TEL: 55-9178-4270

先鋒股份有限公司

總公司：台北市中山北路二段44號13樓
電話：(02) 2521-3588

先鋒電子（香港）有限公司

香港九龍尖沙咀海港城世界商業中心
9樓901-6室
電話：(0852) 2848-6488

Published by Pioneer Corporation.
Copyright © 2007 by Pioneer Corporation.
All rights reserved.

Printed in China

<KMIZX> <07H00000>

<YRD5161-A/S> ES